





## **Představení rekordéru s pevným diskem a dálkového ovladače Beo4, 4**

Dozvíte se, jak používat rekordér s pevným diskem společně s dálkovým ovladačem Beo4 a vyvolávat nabídky na obrazovce.

## **Každodenní používání, 9**

Dozvíte se, jak používat rekordér s pevným diskem na základní úrovni nastavení funkcí BASIC (výchozí), včetně způsobu nahrávání programů a jejich přehrávání, jak zobrazovat seznam obsahu a seznam časovaných nahrávek. Tato kapitola rovněž obsahuje informace o tom, jak pozastavit a přehrávat právě probíhající program.

## **Pokročilé funkce, 23**

Dozvíte se o dalších funkcích, které jsou dostupné když nastavíte úroveň funkcí na ADVANCED, například jak aktivovat rodičovský zámek a uzamknout nahrávky ve skupinách. Kapitola také obsahuje informace o tom, jak ovládat připojení zařízení set-top box.

## **Osobní nastavení, 36**

Dozvíte se, jak nastavit například standardní dobu trvání nahrávek, čas a datum, úroveň funkcí a jazyk nabídek.

## **Nastavení rekordéru s pevným diskem, 38**

Dozvíte se, jak zařízení umístit, ovládat jej a nastavit. Kapitola vám rovněž poskytne přehled o panelu zásuvek.

## **Obrazkové nabídky, 42**

Přehled nabídek na obrazovce.

## Představení rekordéru s pevným diskem a dálkového ovladače Beo4

Díky rekordéru Bang & Olufsen s pevným diskem již nemusíte používat videokazety. Místo toho se záznamy ukládají na vestavěném pevném disku.

Pokud se vestavěný pevný disk zaplní, rekordér automaticky uvolní místo pro nové záznamy. Odstranění nejdůležitějších záznamů můžete zabránit, aby je bylo možné odstranit pouze specifickým příkazem.

Rekordér s pevným diskem rovněž umožňuje krátce pozastavit probíhající program a později jej přehrát, abyste tak nic nezmeškali.

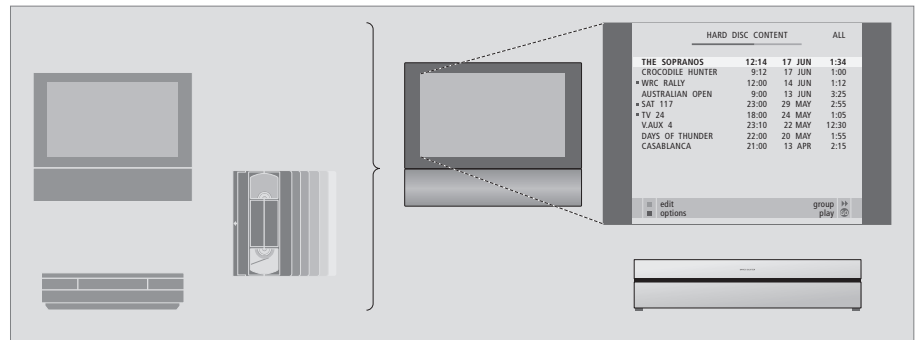

*Pomocí rekordéru s pevným diskem si nemusíte domácnost zaplnit stohy videokazet. Záznamy můžete uložit na vestavěném pevném disku a kdykoliv si zobrazit přehled nahrávek na obrazovce televizoru.*

### Záznam programů

Rekordér s pevným diskem umožňuje zaznamenávat a ukládat programy z televizního vysílání, satelitního vysílání (DTV\*) a digitálního vysílání přijímaného zařízením set-top box (STB) na vestavěný pevný disk.

Můžete se rozhodnout, zda programy uložíte trvale nebo pouze dočasně. Ruční a časované nahrávky se ukládají na pevném disku HARD DISC CONTENT a právě vysílané programy, které pozastavíte a přehráváte později jsou ukládány do dočasné vyrovnávací paměti s kapacitou tří hodinou záznamu. V případě potřeby můžete přesunout uložené programy z vyrovnávací paměti na pevný disk HARD DISC CONTENT.

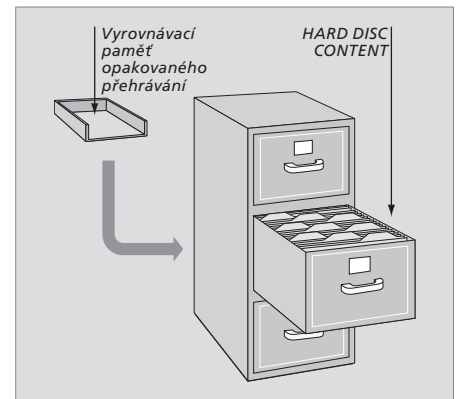

\*POZNÁMKA! U některých dálkových ovladačů Beo4 je tlačítko DTV nazýváno SAT a tlačítko VMEM se nazývá VTAPE.

Dálkový ovladač Beo4 dodaný s televizorem vám umožňuje přístup ke všem funkcím. Použité funkce se zobrazí na informačním displeji dálkového ovladače Beo4, na rekordéru nebo na televizní obrazovce.

Zapněte rekordér s pevným diskem a začněte přehrávat záznam. U některých dálkových ovladačů Beo4 se tlačítko **V MEM** nazývá **VTAPE**.

Dvojitým stisknutím spustíte ruční nahrávání vybraného zdroje, například televizního přijímače

Zadejte data do nabídek na obrazovce, vyberte číslo programu a zadejte čas, kdy se má záznam aktivovat

Pohyb možnostmi nabídky. Během přehrávání přecházejte vpřed nebo vzad v záznamu v krocích po jedné minutě. Pohyb mezi jednotlivými snímky při zastavení přehrávání

Zadávání údajů v nabídkách na obrazovce. Pohyb mezi záznamy během přehrávání

Potvrzení a uložení pokynů a nastavení. Stiskněte a podržte tlačítko a zobrazte uložené záznamy\*

Návrat o jednu úroveň v nabídce. Pozastavení probíhajícího programu. Stisknutím pozastavíte přehrávání nahrávky a dalším stiskem jej zcela zastavíte

**V MEM**

**RECORD**

**0 – 9**

▲

▼

◀ ▶

**GO**

**STOP**



**V. MEM**

**V. TAPE**



**EXIT**



Při přepnutí z pohotovostní polohy trvá rekordér s pevným diskem asi 35 sekund, než se spustí. Během této doby můžete použít systém nabídky, ale nikoliv přehrávat záznamy nebo vytvářet nové.

Okno displeje Beo4 zobrazuje vybraný zdroj signálu

Pohyb zpět během přehrávání nebo opakovaného přehrávání

Pohyb vpřed během přehrávání nebo opakovaného přehrávání

Ochrana záznamu před odstraněním

Pomalé přehrávání záznamu nebo opakované přehrávání probíhajícího programu. Spuštění záznamu programu

Návrat do hlavní nabídky rekordéru z jakékoliv podnabídky. Odstranění informací o přehrávání z obrazovky

Nastavení hlasitosti zvuku; stisknutí prostřední části tlačítka vypne zvuk

Přepnutí rekordéru a televizoru do pohotovostní polohy

\*POZNÁMKA! Tato funkce není u všech televizorů dostupná.

Displej na rekordéru vás informuje o jeho aktuálním stavu.

Informuje vás, pokud přehráváte probíhající program, pokud časované záznamy čekají na spuštění a pokud probíhá nahrávání.

Pokud se dvě nahrávky překrývají, nebo pokud záznam nelze spustit, bude to rovněž indikováno.

Obsluha rekordéru s pevným diskem je vedena obrazovkovými nabídkami, které jsou přístupné prostřednictvím hlavní nabídky. V nabídkách přesouvejte kurzor z položky na položku. Pro každou položku lze informace zadávat přímo nebo můžete procházet dostupnými možnostmi.

Další informace naleznete v kapitole „Obrazovková nabídka“ na straně 42.



#### TIMER

Označuje, že v rekordéru byl naprogramován časovaný záznam.

*TIMER setrvává zapnutý i během pohotovostního stavu a problíkává, když časovaný záznam nelze spustit.*

#### RECORD

Indikace probíhající záznamu.

*RECORD problíkává v případě, že z nějakého důvodu nelze spustit ruční nahrávání - například pokud existuje konflikt s časovaným záznamem.*

#### REPLAY

Rekordér s pevným diskem umožňuje pozastavit stávající program v případě, že si například chcete udělat krátkou přestávku a program přehrát později. REPLAY ukazuje, že stávající zdroj, například V.TUNER, se přehrává z tříhodinové vyrovnávací paměť opakovaného přehrávání na pevném disku.

*Další informace o způsobu přehrávání probíhajícího programu naleznete v kapitole "Pozastavení a opakované přehrávání probíhajícího programu" na straně 20.*

#### • (Kontrolka pohotovostního režimu)

Kontrolka svítí červeně, když rekordér vypnete. Kontrola svítí zeleně, když se rekordér používá. Kontrolka problíkává červeně a zeleně, pokud se rekordér přehřívá.

### Jak používat nabídky na obrazovce ...

Stiskněte tlačítko VMEM\*, pak zelené tlačítko a přepněte na rekordér s pevným diskem a vyvolejte hlavní nabídku.

**VMEM**



Stisknutím se přesunete mezi různými možnostmi nabídky



Stisknutím zobrazíte různá nastavení



Stisknutím zadáte data do nabídky

**0 – 9**

Stisknutím vyvoláte nabídku nebo uložíte provedené nastavení

**GO**

Případně můžete stisknout barevné tlačítko a vybrat volbu uvedenou v informačním poli



Stiskněte tlačítko a přejděte na předchozí nabídku

**STOP**

Stisknutím tlačítka EXIT nebo VMEM ukončíte nabídku systému a vrátíte se ke stávajícímu zdroji

**EXIT  
VMEM**

První nabídka v systému nabídek je hlavní, kde můžete přistupovat k obsahu pevného disku, programovat časované záznamy, zobrazovat časovače, měnit nastavení, zapínat funkci V.TUNER (TV tuner vestavěný do rekordéru s pevným diskem\*), zapínat připojené zařízení set-top box nebo přehrávač DVD a spouštět nebo zastavovat nahrávání.

Systém nabídky rekordéru s pevným diskem prostřednictvím hlavní nabídky televizoru. Stiskněte tlačítko MENU, pomocí šipek vyberte VMEM či VTAPE a pak stiskněte tlačítko GO.

\*Chcete-li přistupovat k funkci V.TUNER, musíte nejprve nastavit možnost REPLAY v nabídce SETUP na položku BASIC nebo EXTENDED. Další informace naleznete v kapitole "Nastavení preferencí" na straně 36.

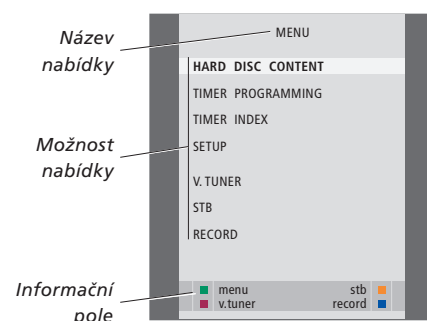





Tato kapitola popisuje funkce, které můžete používat každý den. Tyto funkce jsou dostupné v úrovni funkcí BASIC, která je výchozím nastavením z výrobního závodu.

Rekordér s pevným diskem má dva soubory funkcí - základní a rozšířený. Obsah systému nabídek závisí na tom, který soubor si vyberete.

Funkce dostupné na úrovni BASIC jsou rovněž dostupné na úrovni ADVANCED.

Více informací o nabídce FEATURE LEVEL naleznete v kapitole "Osobní nastavení" na straně 36.

---

## **Záznam programu, 10**

- Časovaný záznam
- Kontrola již nastavených časovačů
- Okamžitý záznam
- Časovaný záznam prostřednictvím teletextu

## **Přehrávání záznamu, 14**

- Automatické přehrávání
- Výběr záznamu
- Přehrávání záznamu
- Pozastavení a zastavení přehrávání
- Procházení záznamy

## **Úprava záznamů, 18**

- Ochrana záznamu
- Odstranění záznamu

## **Pozastavení a opakované přehrávání probíhajícího programu, 20**

- Pozastavení programu
- Opakované přehrávání programu
- O nahrávání
- O zapínání zdrojů
- Kopírování z vyrovnávací paměti opakovaného přehrávání na pevný disk

## Záznam programu

Rekordér s pevným diskem můžete nastavit tak, aby kdykoliv nahrál dostupný zdroj nebo program. Rekordér s pevným diskem spouští a zastavuje záznam automaticky.

Můžete však použít časovač – časovaný záznam – který proběhne pouze jednorázově nebo v některé dny týdne. Najednou můžete zadat až 15 časovačů.

Časovače jsou uloženy v seznamu časovačů TIMER INDEX. V něm můžete časovače upravovat nebo odstraňovat.

Můžete zde také nahrávat aktuální program.

Správné spuštění časovačů zajistíte nastavením vestavěných hodin na správné datum a čas. Více informací o hodinách naleznete v kapitole *“Osobní nastavení”* na straně 38.

### Časovaný záznam

Časovač nastavte v nabídce **TIMER PROGRAMMING**. Zde můžete vybrat nahrávaný zdroj, počáteční a konečný čas programu a datum nebo dny v týdnu, kdy je program vysílán.

#### *Programování časovače ...*

- > Stiskněte tlačítko **VMEM\***, pak zelené tlačítko a vyvolejte hlavní nabídku vestavěného rekordéru s pevným diskem.
- > Stiskněte tlačítko **▼** a zvýrazněte položku **TIMER PROGRAMMING**.
- > Stisknutím tlačítka **GO** aktivujete nabídku pro nastavení časovaného záznamu. Zvýrazní se položka **SOURCE**.
- > Stiskněte tlačítko **▲** nebo **▼** a procházejte mezi jednotlivými položkami.
- > Pomocí číselných tlačítek nebo tlačítek **◀** či **▶** zadejte informace o časovaném záznamu; zdroj, číslo programu, konečný čas, datum atd. Chcete-li naprogramovat denní nebo týdenní časovač, zvýrazněte položku **DATE** a stiskněte zelené tlačítko. Nabídka **DATE** se změní na nabídku **WEEKDAYS**.
- > Stisknutím tlačítka **EXIT** nabídku ukončíte, nebo ...
- > Stiskněte tlačítko **GO** a záznam uložte.

*Povšimněte si, že nelze nahrávat programy chráněné proti kopírování pomocí algoritmu Macrovision.*

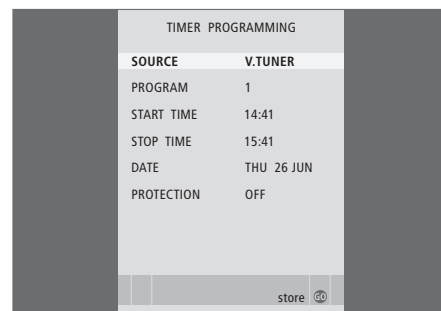

*Nabídka **TIMER PROGRAMMING** obsahuje další možnosti, pokud nastavíte položku **FEATURE LEVEL** na možnost **ADVANCED**. Více informací o nabídce **TIMER PROGRAMMING** naleznete v kapitole *“Obrazovkové nabídky”* na straně 44.*

\*POZNÁMKA! U některých dálkových ovladačů Beo4 se tlačítko **VMEM** nazývá **VTAPE**.

## Kontrola již nastavených časovačů

Časovače, které čekají na spuštění, můžete zkontrolovat, ale také upravit nebo odstranit. Pokud se jednotlivé časovače překrývají, jste o tom informováni při uložení časovače v seznamu časovačů TIMER INDEX.

Naprogramované časovače (nastavené na specifické datum) jsou v seznamu uvedené chronologicky, přičemž časovač, který má být spuštěn jako další, se zobrazuje na prvním místě seznamu. Denní a týdenní časovače se zobrazují na konci seznamu. Každý časovač je identifikován zdrojem, názvem programu (je-li dostupný), počátečním a konečným časem a datem nebo dnem v týdnu.

- > Stiskněte tlačítko **VMEM\***, pak zelené tlačítko a vyvolejte hlavní nabídku vestavěného rekordéru s pevným diskem.
- > Stiskněte tlačítko **▼** a zvýrazněte položku **TIMER INDEX**.
- > Stisknutím tlačítka **GO** vyvolejte seznam časovačů.
- > Stiskněte tlačítko **▼** nebo **▲** a zvýrazněte časovač.

### Úprava zvýrazněného časovače ...

- > Stiskněte tlačítko **GO** a upravte časovač.
- > Stiskněte tlačítko **◀** nebo **▶** a změňte například počáteční a konečný čas, datum nebo číslo programu.
- > Stiskněte tlačítko **▼** nebo **▲** a procházejte jednotlivými možnostmi.
- > Stisknutím tlačítka **EXIT** nabídku ukončíte, nebo ...
- > Stiskněte tlačítko **GO** a uložte časovač a vraťte se k seznamu.

*Časovač je možné upravit během jeho spuštění, avšak pole SOURCE, PROGRAM a QUALITY přístupná nebudou.*

### Odstranění zvýrazněného časovače ...

- > Stiskněte tlačítko **▶** a odstraňte časovač.
- > Stisknutím žlutého tlačítka volbu potvrdíte, nebo stisknutím tlačítka **◀** ji přesunete zpět na seznam.
- > Stisknutím tlačítka **EXIT** nabídku ukončíte, nebo vyberete další časovač, který chcete odstranit.

TIMER INDEX			
TV	23	12:25-13:00	17 JUN
TV	TV 2 DK	14:00-14:45	17 JUN
V.AUX	THE SOPRANOS	22:00-23:20	19 JUN
TV	MTV	12:25-12:00	21 JUN
V.AUX 2	121	22:00-23:20	25 JUN
SAT	1222	2:00- 3:20	25 AUG
V.AUX	AUSTRALIA	12:15-12:30	25 AUG
SAT	43	23:55- 2:15	M-W---S
SAT	123	14:00-15:15	M--TF--
SAT	CROCODIL	16:10-17:15	-T-TF-S
TV	MTV	18:00-18:30	-T-TF-S
SAT	WRC RALL	13:00-13:45	---TF--

*Červené časy spuštění a ukončení označují místa, kde se jednotlivé nahrávky překrývají.*

### Zkratky dnů v týdnu:

M ...	Pondělí
T ...	Úterý
W ...	Středa
T ...	Čtvrtek
F ...	Pátek
S ...	Sobota
S ...	Neděle

**POZNÁMKA!** Pokud se časované záznamy programů STB nespustí, může být příčinou to, že set-top box se sám zapíná později. To lze odstranit změnou nastavení v servisní nabídce. Obratě se na prodejce produktů Bang & Olufsen.

## Okamžitý záznam

Existují dva způsoby, jak urychleně zaznamenat program. Jeden umožňuje sledovat zdroj, například TV, zatímco se nahrává jiný zdroj, například STB. Zdroj, který chcete nahrávat, musíte být integrován v televizním přijímači (například TV tuner) nebo k němu přímo připojený (například STB). Pokud tímto způsobem spustíte záznam, můžete sledovat jiný zdroj a současně nahrávat, ale nemůže se jednat o předchozí nahrávku. Druhý způsob umožňuje sledovat jeden záznam a současně nahrávat jiný.

Pokud spustíte ruční nahrávání z hlavní nabídky rekordéru s pevným diskem, můžete pak současně sledovat druhý záznam.

Nový záznam nelze spustit v případě, že záznam již probíhá nebo pokud je vestavěný pevný disk zaplněn záznamy chráněnými proti smazání.

*Funkce V.TUNER je přístupná pouze v případě, že nastavíte možnost REPLAY v nabídce SETUP rekordéru s pevným diskem na parametr BASIC nebo EXTENDED. Další informace naleznete v kapitole "Nastavení preferencí" na straně 38.*

*Pokud záznam spustíte během pohotovostního režimu rekordéru s pevným diskem, záznam je zpožděn o takovou dobu, kterou trvá spuštění pevného disku - až 35 sekund.*

### *Současný záznam ze zdroje a sledování jiného zdroje ...*

Stiskněte dvakrát tlačítko RECORD. Rekordér s pevným diskem začne záznam stávajícího programu

Chcete-li sledovat zaznamenaný zdroj, vyberte požadovaný zdroj na ovladači Beo4, například přehrávač disků DVD

Stiskněte tlačítko VMEM\* a dvakrát tlačítko STOP a záznam zastavte

Stisknutím tlačítka přepnete systém do pohotovostního režimu.

*Nelze sledovat jeden program STB a současně druhý nahrávat.*

**RECORD  
RECORD**

**DVD**

**VMEM  
STOP  
STOP**

•

### *Vytvořte záznam a spusťte přehrávání předchozího záznamu současně ...*

- > Stiskněte tlačítko VMEM\*, pak zelené tlačítko a vyvolejte hlavní nabídku.
- > Stiskněte tlačítko ▼ a vyberte zdroj, například V.TUNER (pro TV programy) nebo STB (pro programy ze zařízení set-top box), pak stiskněte tlačítko GO a zdroj zapněte.
- > Vyberte program, který chcete nahrávat. Stiskněte tlačítko ▲ nebo ▼ a pohybujte se mezi programy, nebo použijte číselná tlačítka a vyberte program přímo.
- > Stiskněte tlačítko VMEM\*, pak zelené tlačítko a vyvolejte hlavní nabídku ještě jednou.
- > Stisknutím tlačítka ▼ vyberte položku RECORD a pak stisknutím tlačítka GO spusťte nahrávání. Na displeji se zobrazí RECORD. Nyní můžete přehrávat záznam uložený v HARD DISC CONTENT.
- > Stiskněte tlačítko VMEM\*, pak zelené tlačítko a vyvolejte hlavní nabídku.
- > Stisknutím tlačítka GO vyvolejte nabídku HARD DISC CONTENT.
- > Stisknutím tlačítka ▲ nebo ▼ vyberte předchozí záznam, pak stisknutím tlačítka GO spusťte nahrávání.

### *Zastavení záznamu ...*

- > Stiskněte tlačítko VMEM\*, pak zelené tlačítko a vyvolejte hlavní nabídku.
- > Stiskněte tlačítko ▼, zvýrazněte položku STOP RECORDING a pak stiskněte GO.

## Časovaný záznam prostřednictvím teletextu

V případě televizoru od společnosti Bang & Olufsen je možné spustit záznam dvojitým stisknutím tlačítka RECORD a pak sledovat druhý zaznamenaný soubor, přičemž se první současně zaznamenává.

Způsob stanovení, zda váš televizor podporuje tento typ současného přehrávání a záznamu, je následující:

- > Stiskněte dvakrát **RECORD** a spusťte nahrávání.
- > Vyberte jiný zdroj pro sledování, například DVD.
- > Stiskněte tlačítko **V MEM**. Pokud přehrávání začne automaticky, televizní přijímač podporuje současné přehrávání a záznam.

**Záznamy lze naprogramovat prostřednictvím obrazkové nabídky nebo přímo odpovídající stránkou teletextu.**

- > Stiskněte tlačítko **TV** pro zapnutí televizoru.
- > Stiskněte tlačítko **TEXT** pro zapnutí teletextu. U některých televizních přijímačů můžete stisknout tlačítko **RECORD** a vyvolejte obrazkovou nabídku, pak pomocí tlačítek **▲** nebo **▼** přesuňte kurzor, až se zvýrazní **TELETEXT** a pak stiskněte tlačítko **GO**.
- > Vyhledejte požadovanou stránku teletextu.
- > Stiskněte tlačítko **RECORD** nebo **MENU** a vyberte program, který chcete nahrávat, nebo se pomocí tlačítka **▶▶** přesuňte k položce REC na liště nabídky teletextu a stiskněte tlačítko **GO**.
- > Stiskněte tlačítko **▲** nebo **▼** a vyberte počáteční čas.
- > Stisknutím tlačítka **GO** vyberte počáteční čas.
- > Stiskněte tlačítko **GO** a vyberte konečný čas, pak můžete konečný čas změnit stisknutím **▼** a zahrnout dva nebo tři programy za sebou.
- > Zkontrolujte stavový řádek záznamu, v případě potřeby pomocí tlačítek **▲** nebo **▼** či číselných tlačítek změňte zadaná data nebo se pomocí **◀◀** či **▶▶** mezi nimi přesuňte.
- > Stiskněte tlačítko **GO** a časovaný záznam uložte. Položka PROGRAMMING STORED označuje uložený časovač.

*Po uložení časovačů doporučujeme zkontrolovat jejich datum v seznamu časovačů. To je popsáno na straně 11.*

*Pokud jste vybrali funkci V.TUNER nebo připojené zařízení set-top box jako zdroj, služby teletextu mohou být buď velmi omezené, například bez číselných vstupů, nebo mohou být zcela nepřístupné. Před programováním časovače prostřednictvím teletextu vyberte TV jako zdroj.*

Při přehrávání se rekordér s pevným diskem chová zcela stejně, jako videorekordér.

Pokud přepnete na rekordér s pevným diskem a několik sekund počkáte, přehrávání uložených záznamů se spustí automaticky. Při přepnutí z pohotovostní polohy trvá rekordér s pevným diskem asi 35 sekund, než se spustí. Během této doby můžete použít systém nabídky, ale nikoliv přehrávat záznamy.

Procházejte uloženými záznamy v obrazovkové nabídce.

Pokud nevydáte jiný pokyn, rekordér s pevným diskem přehraje vybraný záznam až do konce. Pak se záznam pozastaví.

## Výběr záznamu

Při výběru záznamu rekordér s pevným diskem automaticky pokračuje v přehrávání z místa, kde jste jej naposledy ukončili. Pokud jste záznam sledovali až do konce, přehrávání začne od počátku.

### Výběr záznamu ...

- > Stiskněte tlačítko **V MEM\***, pak zelené tlačítko a vyvolejte hlavní nabídku rekordéru s pevným diskem.
- > Stisknutím tlačítka **GO** vyvolejte nabídku **HARD DISC CONTENT**.
- > Stiskněte tlačítko ▲ nebo ▼ a zvýrazněte záznam, který chcete přehrát. Symbol ▼ na konci seznamu nebo ▲ na začátku seznamu označují, že k dispozici je více záznamů.
- > Stiskněte tlačítko **GO** a vybraný záznam přehrajte. Informace o přehrávání – uplynulý čas a celková délka záznamu - se krátce zobrazí na obrazovce.

*Informace o přehrávání lze vyvolat kdykoliv během přehrávání stisknutím tlačítka **GO**. Chcete-li informace o přehrávání odstranit, stiskněte tlačítko **EXIT** a nebo vyčkejte tři sekundy.*

HARD DISC CONTENT			
<b>THE SOPRANOS</b>	<b>12:14</b>	<b>17 JUN</b>	<b>01:34</b>
CROCODILE HUNTER	9:12	17 JUN	1:00
■ WRC RALLY	12:00	14 JUN	1:12
AUSTRALIAN OPEN	9:00	13 JUN	3:25
■ SAT 117	23:00	29 MAY	2:55
■ TV 24	18:00	24 MAY	1:05
V.AUX 4	23:10	22 MAY	12:30
DAYS OF THUNDER	22:00	20 MAY	1:55
CASABLANCA	21:00	13 APR	2:15

■ protection on      delete ▶▶  
play ⏪

*Nabídku **HARD DISC CONTENT** lze vyvolat během přehrávání stisknutím a podržením tlačítka **GO**. Lišta na horní straně označuje míru zaplnění pevného disku. Červená tečka označuje, zda je záznam chráněn proti smazání. Další informace o ochraně naleznete v části "Úprava záznamů" na straně 18.*

### Automatické přehrávání záznamů ...

Stiskněte tlačítko **V MEM\*** a přepněte na rekordér s pevným diskem. Automaticky se spustí přehrávání posledního sledovaného záznamu od místa, kde bylo přerušeno. Místo toho se však také mohou spustit jiné záznamy:

- Pokud jste provedli záznam od chvíle, kdy jste některý z časovaných záznamů naposledy sledovali, od počátku se začne přehrávat časovaný záznam nejnovější;
- Pokud časovaný záznam právě probíhá, přehraje se od počátku. *To však nijak nepřerušuje probíhající záznam!*

## Přehrávání záznamu

Během přehrávání se můžete záznamem pohybovat dopředu a dozadu, přehrávat jej zpomaleně a nebo snímek za snímkem či minutu po minutě.

### *Přehrávání a přepínání mezi jednotlivými záznamy ...*

Stiskněte tlačítko a vybraný záznam přehrajte **GO**

Stiskněte tlačítko ◀ nebo ▶ a přepněte na předchozí či následující záznam **◀ ▶**

Pomocí číselných tlačítek zadejte specifický časový okamžik, na který v nahrávce chcete přejít **0 – 9**

Stiskněte opakovaně tlačítko ▲ nebo ▼ a posuňte se minutu za minutou dopředu nebo dozadu celou nahrávkou **▲ ▼**

Stiskněte zelené tlačítko a posuňte se během přehrávání záznamu dozadu. Dalším stisknutím změníte rychlost přehrávání **■**

Stiskněte žluté tlačítko a posuňte se během přehrávání záznamu dopředu. Dalším stisknutím změníte rychlost přehrávání **■**

Stiskněte modré tlačítko a spusťte pomalé přehrávání. Dalším stisknutím změníte rychlost přehrávání **■**

*Není možné přehrávat záznam zpomaleně dozadu.*

### *Pozastavení a zastavení přehrávání záznamu ...*

Stisknutím tlačítka pozastavte přehrávání. **STOP**

Z režimu pozastavení stiskněte tlačítko ▲ nebo ▼ a posuňte se snímek za snímkem dopředu nebo dozadu celou nahrávkou **▲ ▼**

Stiskněte tlačítko STOP a zastavte přehrávání úplně. Zobrazí se nabídka HARD DISC CONTENT **STOP**

Stiskněte tlačítko a v přehrávání pokračujte. **GO**

*Během pozastavení přehrávání nebo pokud se obraz nezmění osm minut, rekordér s pevným diskem automaticky sníží kontrast a jas obrazu.*

## Procházení záznamy

Během přehrávání můžete zobrazit krátký seznam záznamů. Přehrávaný záznam je zvýrazněný.

### Procházení záznamy ...

- > Během přehrávání stiskněte dvakrát tlačítko **GO**.  
V dolní polovině obrazovky se zobrazí nabídka a zvýrazní se stávající záznam.
- > Stiskněte tlačítko ▲ nebo ▼ a procházejte jednotlivými záznamy. Zvýrazněný záznam se přehrává na pozadí.
- > Stiskněte tlačítko **GO** a vyberte záznam, který chcete přehrát.

THE SOPRANOS	12:14	17 JUN	1:34
CROCODILE HUNTER	9:12	17 JUN	1:00
<b>WRC RALLY</b>	<b>12:00</b>	<b>14 JUN</b>	<b>1:12</b>
AUSTRALIAN OPEN	9:00	13 JUN	3:25
SAT 117	23:00	29 MAY	2:55

*Nabídka pro procházení záznamy. Stávající záznam se zvýrazní a pak můžete procházet záznamy na pevném disku. Najednou lze zobrazit až pět záznamů.*

**POZNÁMKA!** Záznamy ve skupině můžete procházet v případě, že jste nastavili parametr FEATURE LEVEL na hodnotu ADVANCED a záznamy jste umístili do předdefinovaných skupin. Další informace o nastavení úrovně funkcí naleznete v kapitole *“Osobní nastavení”* na straně 36. Další informace o umístění nahrávek do skupin naleznete v kapitole *„Použití skupin”* na straně 24.





Pokud se pevný disk zaplní a naprogramovali jste časovaný záznam nebo aktivujete záznam ručně, rekordér s pevným diskem automaticky vytvoří volný prostor pro nový záznam odstraněním některého ze starých.

Většinu důležitých nahrávek však můžete chránit vyloučením použití této funkce v jejich případě.

Kdykoliv také můžete odstranit záznamy, pokud chcete sami provádět správu prostoru na pevném disku.

### Ochrana záznamu

Chráněné záznamy jsou za všech okolností vyloučeny z funkce správy paměťového prostoru. Pokud je pevný disk rekordéru zaplněn a všechny záznamy jsou chráněné, nelze provést časované ani ruční záznamy. Kromě toho všechny probíhající záznamy se zastaví automaticky, když je kapacita pevného disku vyčerpána.

#### Ochrana záznamů ...

- > Stiskněte tlačítko **V MEM\***, pak zelené tlačítko a vyvolejte hlavní nabídku rekordéru s pevným diskem. Již je zvýrazněna položka **HARD DISC CONTENT**.
- > Stisknutím tlačítka **GO** aktivujte nabídku.
- > Stiskněte tlačítko **▲** nebo **▼** a zvýrazněte záznam, který chcete ochránit.
- > Stiskněte červené tlačítko a ochraňte požadovaný záznam. Chcete-li ochranu zrušit, stiskněte červené tlačítko ještě jednou.
- > Stisknutím tlačítka **EXIT** nabídku opustíte.

HARD DISC CONTENT			
<b>THE SOPRANOS</b>	<b>12:14</b>	<b>17 JUN</b>	<b>01:34</b>
CROCODILE HUNTER	9:12	17 JUN	1:00
■ WRC RALLY	12:00	14 JUN	1:12
AUSTRALIAN OPEN	9:00	13 JUN	3:25
■ SAT 117	23:00	29 MAY	2:55
■ TV 24	18:00	24 MAY	1:05
V.AUX 4	23:10	22 MAY	12:30
DAYS OF THUNDER	22:00	20 MAY	1:55
CASABLANCA	21:00	13 APR	2:15

■ protection on      delete play ⏪ ⏩

V nabídce **HARD DISC CONTENT** můžete vybrat záznamy, které chcete chránit a také nepotřebné záznamy odstraňovat.

\*POZNÁMKA! U některých dálkových ovladačů Beo4 se tlačítko **V MEM** nazývá **VTAPE**.

## Odstranění záznamu

Kterýkoliv nepotřebný záznam můžete kdykoliv odstranit, včetně chráněných nahrávek.

### Odstranění záznamu ...

- > Stiskněte tlačítko **V MEM\***, pak zelené tlačítko a vyvolejte hlavní nabídku rekordéru s pevným diskem. Již je zvýrazněna položka **HARD DISC CONTENT**.
- > Stisknutím tlačítka **GO** aktivujte nabídku.
- > Stiskněte tlačítko **▼** a zvýrazněte záznam, který chcete odstranit.
- > Stiskněte tlačítko **▶▶** a budete moci vymazat záznam - záznam se poté zobrazí žlutě.
- > Stisknutím žlutého tlačítka volbu potvrdíte, nebo stisknutím tlačítka **◀◀** ji přesunete záznam zpět na seznam.
- > Vyberte jiný záznam, který chcete odstranit a nebo stiskněte tlačítko **EXIT** a nabídku opusťte.

### O správě paměťového prostoru a ochraně

Rekordér s pevným diskem je vybaven funkcí správy paměťového prostoru, která v případě potřeby automaticky uvolní paměťový prostor pro ruční a časovaný záznam. Toto provádí odstraněním požadovaného paměťového prostoru na pevném disku. Platí následující principy:

- Chráněné záznamy nejsou nikdy odstraněny.
- Záznamy, které byly zobrazeny nebo upraveny, jsou odstraněny před záznamy, které nebyly ani zobrazeny ani upravovány.
- Jako první jsou odstraněny nejstarší záznamy.
- Maximální počet záznamů, které lze uložit na pevném disku, je 300.
- Časované záznamy nejsou aktivovány v případě zaplnění pevného disku a pokud jsou všechny záznamy chráněny, všechny probíhající záznamy jsou zastaveny automaticky, když je zaplněna kapacita pevného disku.

\*POZNÁMKA! U některých dálkových ovladačů Beo4 se tlačítko **V MEM** nazývá **V TAPE**.

## Pozastavení a opakované přehrávání probíhajícího programu

Rekordér s pevným diskem vám umožňuje pozastavit televizní program nebo program STB, aniž byste některou jeho část zmeškali. Stačí program pozastavit a pokračovat, jakmile jste připraveni.

Rekordér s pevným diskem začíná ukládat stávající program do vyrovnávací paměti s kapacitou tři hodiny záznamu v okamžiku, kdy zapnete zdroj, takže si můžete přehrávat záznam zmeškaný během přestávky. Rekordér s pevným diskem pokračuje s ukládáním programu během přehrávání, takže si můžete být jisti, že shlédnete celý program.

Můžete kdykoliv přepnout přímo na živý signál.

### Pozastavení programu

Chcete-li pozastavit nebo opakovaně přehrát program a také přistupovat k vestavěnému tuneru (V.TUNER), musíte nejprve nastavit možnost REPLAY v nabídce SETUP na parametru BASIC nebo EXTENDED. Nastavení stanoví, kdy má rekordér s pevným diskem začít ukládat program do vyrovnávací paměti.

- > Stiskněte tlačítko **V MEM\***, pak zelené tlačítko a vyvolejte hlavní nabídku.
- > Stiskněte tlačítko **▼**, zvýrazněte položku V.TUNER nebo STB a pak stiskněte **GO** a zapnete ji.
- > Rekordér s pevným diskem začne ukládat probíhající program TV nebo STB do vyrovnávací paměti automaticky.
- > Stiskněte tlačítko **▲** nebo **▼** a vyberte program. Alternativně použijte číselná tlačítka k výběru programu přímo.
- > Chcete-li probíhající program pozastavit, stiskněte tlačítko **STOP**. Na obrazovce se zobrazí stavové okno. Nyní si můžete přehrát část programu, uložený do vyrovnávací paměti.
- > Chcete-li se kdykoliv vrátit k probíhajícímu programu, stiskněte tlačítko **V MEM\*** a pak barevné tlačítko požadovaného zdroje. Stisknutím tlačítka **▶▶** a pak tlačítka **◀◀** můžete také dočasně „přeskočit“ na probíhající program a zpět k přehrávání programu.

*Povšimněte si, že nelze pozastavit nebo přehrát program když rekordér s pevným diskem zaznamenává jiný program nebo jej kopíruje, ani nemůžete pozastavit či přehrávat programy chráněné proti kopírování pomocí algoritmu Macrovision. Pokud program na dvě hodiny zastavíte, rekordér s pevným diskem automaticky spustí přehrávání od okamžiku, ve kterém jste program zastavili.*

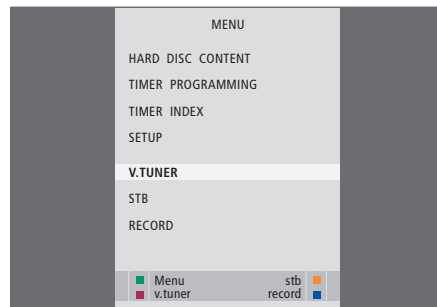

*Pokud chcete pozastavit a opakovaně přehrát probíhající TV program, je důležité vybrat funkci V.TUNER namísto stisknutí tlačítka TV na dálkovém ovladači Beo4!*

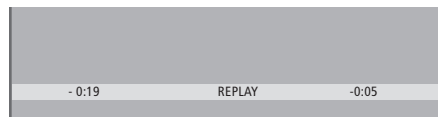

*Příklad stavového okna. Po chvíli je program přehráván. Čas vlevo ukazuje, jak dlouho jste kopírovali probíhající program do vyrovnávací paměti – 19 minut. Čas vpravo ukazuje, že stávající obraz je o pět minut zpožděn za živým vysíláním.*

*Kromě televizních programů můžete pozastavit a přehrávat programy z digitálně vysílaných programů za předpokladu, že jste set-top box k rekordéru s pevným diskem připojili.*

## Opakované přehrávání programu

Během opakovaného přehrávání se můžete záznamem ve vyrovnávací paměti pohybovat dopředu a dozadu, přehrávat jej zpomaleně a nebo snímek za snímkem či minutu po minutě.

### *Chcete-li opakovaně přehrávat program, který jste zastavili ...*

Stiskněte tlačítko a opakovaně přehrajte program **GO**

Pomocí číselných tlačítek zadejte specifický časový okamžik, na který v nahrávce ve vyrovnávací paměti chcete přejít **0 – 9**

Stiskněte opakovaně tlačítko ▲ nebo ▼ a posuňte se minutu za minutou dopředu nebo dozadu celou nahrávkou ve vyrovnávací paměti ▲ ▼

Stiskněte zelené tlačítko a posuňte se během opakovaného přehrávání záznamu z vyrovnávací paměti dozadu. Dalším stisknutím změňte rychlost přehrávání 

Stiskněte žluté tlačítko a posuňte se během opakovaného přehrávání záznamu z vyrovnávací paměti dopředu. Dalším stisknutím změňte rychlost přehrávání 

Stiskněte modré tlačítko a spusťte pomalé přehrávání záznamu ve vyrovnávací paměti 

Dalším stisknutím změňte rychlost přehrávání. 

*Není možné záznam ve vyrovnávací paměti přehrávat zpomaleně dozadu*

Stiskněte tlačítko a přehrajte záznam ve vyrovnávací paměti zpomaleně **GO**

Stiskněte tlačítko ►► a “přejděte” dočasně k živému vysílání anebo ►► **►►**  
stiskněte tlačítko ◀◀ a přejděte zpět ◀◀

Stiskněte tlačítko a opakovaně přehrávání pozastavte **STOP**

Z režimu pozastavení opakovaného přehrávání stiskněte opakovaně tlačítko ▲ nebo ▼ a posuňte se snímek za snímkem dopředu nebo dozadu celým programem ▲ ▼

*Jakmile dosáhnete konce záznamu ve vyrovnávací paměti, přehrávání se opakuje od konce automaticky.*

*Během nahrávání nelze sledovat teletext.*

Můžete kdykoliv přepínat z jednoho živého zdroje, například V TUNER, na jiný, například STB, ale po přepnutí již opuštěný zdroj není ukládán do vyrovnávací paměti. V tomto okamžiku se začíná ukládat záznam z nového zdroje.

Přepnutí na zdroj bez živého vysílání, například DVD, způsobí, že rekordér s pevným diskem zastaví ukládání záznamu do vyrovnávací paměti a ukončí přehrávání záznamu.

### **Důležité!**

*Záznam obsažený ve vyrovnávací paměti není nijak chráněn. Pokud je vyrovnávací paměť zaplněna a přesto pokračujete v ukládání programu, nejstarší obsah se začne odstraňovat a místo něj se ukládá nový záznam.*

*Pokud si chcete být jisti uchováním záznamu, spusťte záznam dvojitým stisknutím tlačítka RECORD v hlavní nabídce.*

### Kopírování záznamu ze vyrovnávací paměti

Záznam obsažený ve vyrovnávací paměti můžete zkopírovat do seznamu HARD DISC CONTENT provedením ručního záznamu.

Pokud spustíte ruční záznam během opakovaného přehrávání, záznam začne v okamžiku výběru tlačítka RECORD v hlavní nabídce.

- > Stiskněte zelené tlačítko a posuňte se dozadu na místo, kde chcete záznam začít.
- > Stiskněte tlačítko **STOP** a opakované přehrávání pozastavte.
- > Stiskněte tlačítko **V MEM**, pak modré tlačítko a spusťte ruční nahrávání. Ruční záznam, začne od vybraného okamžiku ve vyrovnávací paměti.

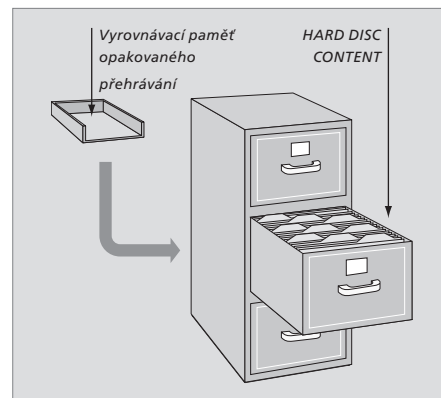

Tato kapitola popisuje další funkce, které jsou dostupné, jakmile nastavíte možnost FEATURE LEVEL na parametr ADVANCED.

Funkce na úrovni BASIC jsou popsány v kapitole *“Každodenní používání”*. Tyto funkce jsou v úrovni ADVANCED dostupné také.

Více informací o nabídce FEATURE LEVEL naleznete v kapitole *“Osobní nastavení”* na straně 38.

Tato kapitola popisuje vestavěnou jednotku Peripheral Unit Controller a způsob použití zařízení připojeného k rekordéru s pevným diskem.

---

#### **Použití skupin, 24**

- Umístění záznamu do skupiny
- Zobrazení záznamu ve skupině
- Přejmenování skupiny
- Přesunutí skupiny

#### **Úprava záznamů, 28**

- Odstranění celého záznamu
- Rozdělení jednoho záznamu na dva díly
- Oříznutí záznamu
- Ochrana záznamu
- Pojmenování záznamu
- Kopírování do externího rekordéru

#### **Omezení přístupu k záznamům – rodičovský zámek, 32**

- Aktivace rodičovského zámku
- Nastavení kódu rodičovského zámku

#### **Použití připojeného video zařízení s dálkovým ovladačem Beo4, 34**

- Nabídka jednotky Peripheral Unit Controller
- Přímé ovládání pomocí dálkového ovladače Beo4
- Použití nabídek zařízení
- Použití zařízení v propojené místnosti

#### **Osobní nastavení, 36**

- Úprava nastavení

#### **Nastavení rekordéru s pevným diskem, 38**

- Pokyny pro umístění
- Zapojení
- Čištění
- Panel zásuvek

## Použití skupin

Pokud jste uložili mnoho záznamů a chcete se rychle dostat k oblíbeným nahrávkám, aniž byste procházeli seznamem, umístěte je do skupiny.

Existuje osm předdefinovaných skupin – MOVIES, SPORTS, SCIENCE, NEWS, CHILDREN, TV DRAMA, NATURE a TRAVEL (filmy, sport, věda, zprávy, dětské, TV dramata, příroda a cestování).

I když skupiny mají předdefinované názvy, můžete skupiny přejmenovat sami.

Když vytvoříte a vyberete specifickou skupinu, můžete procházet pouze záznamy, které do této specifické skupiny náleží.

### Umístění záznamu do skupiny

Obsah rekordéru s pevným diskem se vždy zobrazuje seřazen podle data s nejnovějším záznamem na horní straně. Název skupiny se zobrazuje v pravém horním rohu nabídky HARD DISC CONTENT.

#### Umístění záznamu do skupiny ...

- > Stiskněte tlačítko **V MEM\***, pak zelené tlačítko a vyvolejte hlavní nabídku rekordéru s pevným diskem. Již je zvýrazněna položka HARD DISC CONTENT.
- > Stisknutím tlačítka **GO** aktivujte nabídku. Seznam všech záznamů na pevném disku se zobrazuje na obrazovce. Položka ALL identifikuje seznam jako seznam všech záznamů.
- > Stiskněte tlačítko **▲** nebo **▼** a zvýrazněte záznam, který chcete umístit do skupiny.
- > Stisknutím červeného tlačítka aktivujte nabídku OPTIONS.
- > Stiskněte tlačítko **▼** a zvýrazněte položku GROUP.
- > Stiskněte tlačítko **◀** nebo **▶** a vyberte požadovanou skupinu.
- > Stisknutím tlačítka **EXIT** nabídku ukončíte, nebo ...
- > Stiskněte tlačítko **GO** a nastavení uložte.

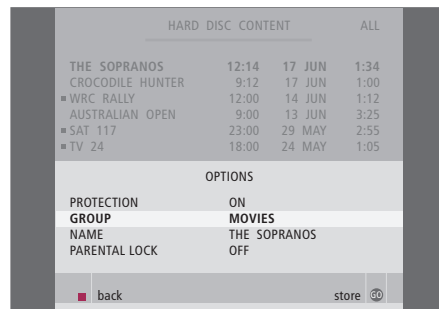

Umístěte záznam do skupiny pomocí nabídky OPTIONS.

\*POZNÁMKA! U některých dálkových ovladačů Beo4 se tlačítko VMEM nazývá VTAPE.



## Zobrazení záznamu ve skupině

Kdykoliv můžete obsah skupiny zobrazit. Skupiny bez obsažených záznamů se nezobrazují v nabídce HARD DISC CONTENT.

### Zobrazení záznamu ve skupině ...

- > Stiskněte tlačítko **VMEM\***, pak zelené tlačítko a vyvolejte hlavní nabídku rekordéru s pevným diskem. Již je zvýrazněna položka HARD DISC CONTENT.
- > Stisknutím tlačítka **GO** aktivujte nabídku. Seznam všech záznamů na pevném disku se zobrazuje na obrazovce.
- > Stiskněte tlačítko **▶▶** a zobrazte následující skupinu.
- > Opakovaně stiskněte tlačítko **▶▶** a procházejte mezi skupinami.

### Když naleznete požadovanou skupinu ...

- > Stiskněte tlačítko **▲** nebo **▼** a procházejte jednotlivými záznamy.
- > Stiskněte tlačítko **GO** a vybraný záznam přehrajte.

HARD DISC CONTENT			ALL
<b>THE SOPRANOS</b>	<b>12:14</b>	<b>17 JUN</b>	<b>1:34</b>
CROCODILE HUNTER	9:12	17 JUN	1:00
■ WRC RALLY	12:00	14 JUN	1:12
■ AUSTRALIAN OPEN	9:00	13 JUN	3:25
■ SAT 117	23:00	29 MAY	2:55
■ TV 24	18:00	24 MAY	1:05
V.AUX 4	23:10	22 MAY	12:30
DAYS OF THUNDER	22:00	20 MAY	1:55
CASABLANCA	21:00	13 APR	2:15

■ edit      group ▶▶  
■ options      play ⏪

Název skupiny se zobrazuje v pravém horním rohu nabídky HARD DISC CONTENT. Opakovaně stiskněte tlačítko **◀◀** nebo **▶▶** a procházejte mezi skupinami. Položka ALL identifikuje seznam jako seznam všech záznamů.

\*POZNÁMKA! U některých dálkových ovladačů Beo4 se tlačítko VMEM nazývá VTAPE.

## Přejmenování skupiny

Užitečné je pojmenovat skupinu podle typu nahrávky v ní umístěné, nebo podle osoby, která nahrávku vytvořila.

### Přejmenování skupiny ...

- > Stiskněte tlačítko **V MEM\***, pak zelené tlačítko a vyvolejte hlavní nabídku vestavěného rekordéru s pevným diskem.
- > Stisknutím tlačítka **▼** vyberte položku **SETUP** a pak stisknutím tlačítka **GO** aktivujte nabídku.
- > Stisknutím tlačítka **▼** vyberte položku **GROUP** a pak stisknutím tlačítka **GO** aktivujte nabídku.
- > Stiskněte tlačítko **▼** a zvýrazněte skupinu, kterou chcete přejmenovat.
- > Stiskněte zelené tlačítko a přejmenujte skupinu.
- > Stiskněte **▼** nebo **▲** pro nalezení jednotlivých znaků jména.
- > Stiskněte tlačítko **▶▶** a přesuňte se na další znak.
- > Stiskněte tlačítko **GO** a uložte název. V případě potřeby opakujte postup a přejmenujte další skupiny.
- > Stisknutím tlačítka **EXIT** nabídku opusťte.

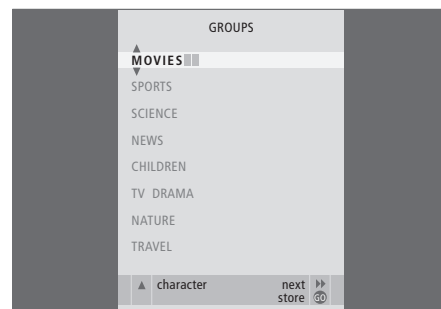

\*POZNÁMKA! U některých dálkových ovladačů Beo4 se tlačítko VMEM nazývá VTAPE.

## Přesunutí skupiny

Skupiny můžete uspořádat v pořadí, ve kterém se zobrazují při procházení skupinami v nabídce HARD DISC CONTENT.

### Přesunutí skupiny ...

- > Stiskněte tlačítko **V MEM\***, pak zelené tlačítko a vyvolejte hlavní nabídku vestavěného rekordéru s pevným diskem.
- > Stisknutím tlačítka **▼** vyberte položku **SETUP** a pak stisknutím tlačítka **GO** aktivujte nabídku.
- > Stisknutím tlačítka **▼** vyberte položku **GROUP** a pak stisknutím tlačítka **GO** aktivujte nabídku.
- > Stiskněte tlačítko **▼** a zvýrazněte skupinu, kterou chcete přesunout.
- > Stiskněte jednou tlačítko **▶▶** a přesuňte skupinu. Skupina je nyní přesunuta mimo seznam.
- > Stiskněte tlačítko **▼** nebo **▲** a přesuňte skupinu na požadované místo v seznamu.
- > Stiskněte tlačítko **◀◀** a přesuňte skupinu zpět na seznam nebo změňte umístění skupiny, která obsazuje požadované místo na seznamu.
- > Nyní přesuňte skupinu, se kterou došlo k výměně pozice a postup opakujte.
- > Stisknutím tlačítka **EXIT** nabídku opustíte.

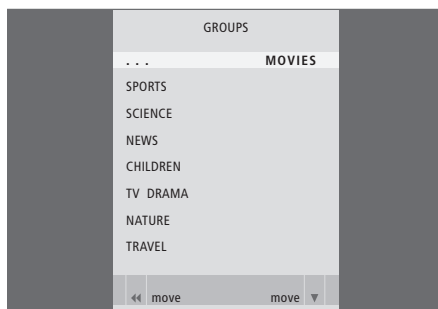

\*POZNÁMKA! U některých dálkových ovladačů Beo4 se tlačítko V MEM nazývá V TAPE.

Když je záznam vytvořen, můžete jej odstranit, zkrátit, zkopírovat do připojeného rekordéru (například rekordéru disků DVD) nebo jej rozdělit do dvou samostatných záznamů.

Kromě toho nabídka **OPTIONS** umožňuje aktivovat, měnit, nebo deaktivovat nastavení pro vybrané záznamy. Můžete změnit název nahrávky, přiřadit záznam do skupiny a vybrat nastavení ochrany a rodičovského zámku.

### Odstranění celého záznamu

Kterýkoliv nepotřebný záznam můžete kdykoliv odstranit, včetně chráněných nahrávek.

#### *Odstranění záznamu ...*

- > Stiskněte tlačítko **V MEM\***, pak zelené tlačítko a vyvolejte hlavní nabídku rekordéru s pevným diskem. Již je zvýrazněna položka **HARD DISC CONTENT**.
- > Stisknutím tlačítka **GO** aktivujte nabídku.
- > Stiskněte tlačítko **▼** a zvýrazněte záznam, který chcete odstranit.
- > Stisknutím zeleného tlačítka aktivujte nabídku **EDIT**.
- > Stiskněte tlačítko **GO** a budete moci vymazat záznam - záznam se poté zobrazí žlutě.
- > Stisknutím žlutého tlačítka volbu potvrdíte, nebo stisknutím tlačítka **◀** ji přesunete záznam zpět na seznam.
- > Vyberte jiný záznam, který chcete odstranit a nebo stiskněte tlačítko **EXIT** a nabídku opusťte.

### Rozdělení jednoho záznamu na dva díly

Jeden záznam můžete rozdělit do dvou dílů. To usnadní například vyhledání specifické scény při procházení dlouhou nahrávkou.

#### *Rozdělení záznamu na dva díly ...*

- > Stiskněte tlačítko **V MEM\***, pak zelené tlačítko a vyvolejte hlavní nabídku rekordéru s pevným diskem. Již je zvýrazněna položka **HARD DISC CONTENT**.
- > Stisknutím tlačítka **GO** aktivujte nabídku.
- > Stiskněte tlačítko **▼** a zvýrazněte záznam, který chcete rozdělit.
- > Stisknutím zeleného tlačítka aktivujte nabídku **EDIT**.
- > Stiskněte tlačítko **▼**, zvýrazněte položku **SPLIT** a pak stiskněte **GO**. Vybraný záznam je pozastaven v místě, kde jste naposledy sledování opustili.
- > Stiskněte zelené nebo žluté tlačítko a posouvejte se záznamem do místa, ve kterém jej chcete rozdělit, pak stiskněte tlačítko **STOP** a v tomto místě přehrávání pozastavte.
- > Chcete-li záznam rozdělit ve vybraném místě, stiskněte červené tlačítko. Zobrazí se výzva **SPLIT RECORDING?**.
- > Pokud si přejete toto nastavení opustit, stiskněte červené tlačítko a zrušte funkci rozdělení. Nebo ...
- > Stiskněte tlačítko **GO** a operaci potvrdíte. Pak se záznam rozdělí. Obě dvě poloviny si uchovají název původní nahrávky, ten však můžete kdykoliv změnit způsobem popsaným na straně 30. Časy na obrazovce - počáteční a uplynulý - se příslušným způsobem změní.

*Místo, kde záznam rozdělíte, si také můžete vybrat pomocí číselných tlačítek na dálkovém ovladači Beo4.*

\*POZNÁMKA! U některých dálkových ovladačů Beo4 se tlačítko **V MEM** nazývá **VTAPE**.

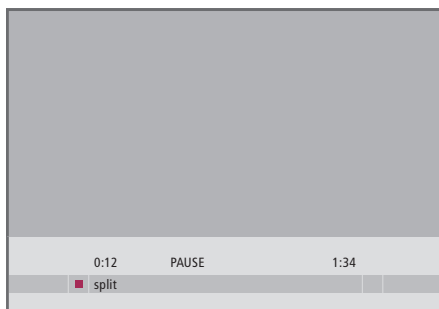

Rozdělení jednoho záznamu do dvou ve vybraném místě.

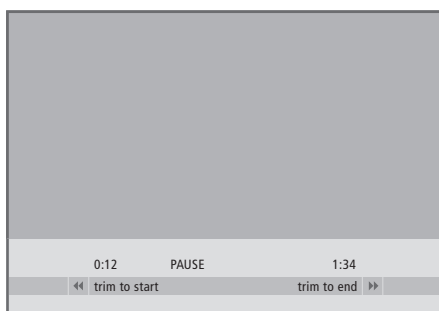

Oříznutí záznamu.

## Oříznutí záznamu

Část záznamu můžete odříznout. Jednoduše vyberte místo v záznamu a specifikujte, zda chcete odstranit část před tímto místem nebo za ním. Nelze odstranit část uprostřed záznamu.

### Oříznutí záznamu ...

- > Stiskněte tlačítko **V MEM\***, pak zelené tlačítko a vyvolejte hlavní nabídku rekordéru s pevným diskem. Již je zvýrazněna položka **HARD DISC CONTENT**.
- > Stisknutím tlačítka **GO** aktivujte nabídku.
- > Stiskněte tlačítko **▼** a zvýrazněte záznam, který chcete oříznout.
- > Stisknutím zeleného tlačítka aktivujte nabídku **EDIT**.
- > Stiskněte tlačítko **▼**, zvýrazněte položku **TRIM** a pak stiskněte **GO**. Vybraný záznam je pozastaven v místě, kde jste naposledy sledování opustili.
- > Stiskněte zelené nebo žluté tlačítko a posouvejte se záznamem do místa, ve kterém jej chcete oříznout, pak stiskněte tlačítko **STOP** a v tomto místě přehrávání pozastavte.
- > Chcete-li odříznout počátek záznamu až do místa pozastavení, stiskněte tlačítko **◀**. Chcete-li odříznout konec záznamu od místa pozastavení, stiskněte tlačítko **▶**.
- > Pokud si přejete toto nastavení opustit, stiskněte tlačítko **◀** nebo **▶** a zrušte funkci odříznutí. Nebo ...
- > Pro potvrzení stiskněte žluté tlačítko. Záznam je oříznut a časy na obrazovce – uplynulý a celkový – se změní příslušným způsobem.

\*POZNÁMKA! U některých dálkových ovladačů Beo4 se tlačítko **V MEM** nazývá **V TAPE**.

## Ochrana záznamu

Chráněné záznamy jsou za všech okolností vyloučeny z funkce správy paměťového prostoru. Pokud je pevný disk rekordéru zaplněn a všechny záznamy jsou chráněné, nelze provést časované ani ruční záznamy. Kromě toho všechny probíhající záznamy se zastaví automaticky, když je kapacita pevného disku vyčerpána.

### Ochrana záznamu ...

- > Stiskněte tlačítko **V MEM\***, pak zelené tlačítko a vyvolejte hlavní nabídku rekordéru s pevným diskem. Již je zvýrazněna položka **HARD DISC CONTENT**.
- > Stisknutím tlačítka **GO** aktivujte nabídku.
- > Stiskněte tlačítko **▲** nebo **▼** a zvýrazněte záznam, který chcete ochránit.
- > Stisknutím červeného tlačítka aktivujte nabídku **OPTIONS**. Položka **PROTECTION** je již zvýrazněná.
- > Stiskněte tlačítko **◀** nebo **▶** a vyberte položku **ON**. Chcete-li deaktivovat ochranu vybraného záznamu, vyberte položku **OFF**.
- > Stisknutím tlačítka **EXIT** nabídku ukončíte, nebo ...
- > Stiskněte tlačítko **GO** a nastavení uložte.

## Pojmenování záznamu

Pokud nahraný televizní program není pojmenován automaticky, nebo pokud jste nahrávku vytvořili ručně, můžete záznam snáze vyhledat v nabídce **HARD DISC CONTENT**, pokud jej pojmenujete.

### Pojmenování záznamu ...

- > Stiskněte tlačítko **V MEM\***, pak zelené tlačítko a vyvolejte hlavní nabídku rekordéru s pevným diskem. Již je zvýrazněna položka **HARD DISC CONTENT**.
- > Stisknutím tlačítka **GO** aktivujte nabídku.
- > Stiskněte tlačítko **▲** nebo **▼** a zvýrazněte záznam, který chcete pojmenovat.
- > Stisknutím červeného tlačítka aktivujte nabídku **OPTIONS**.
- > Stiskněte tlačítko **▼** a zvýrazněte položku **NAME** a stiskněte zelené tlačítko na dálkovém ovladači Beo4. Nyní můžete upravovat jméno.
- > Pokud chcete odstranit aktuální název před zadáním nového, stiskněte žluté tlačítko na dálkovém ovladači Beo4. Smaže se celý název.
- > Stiskněte **▼** nebo **▲** pro nalezení jednotlivých znaků jména.
- > Stiskněte tlačítko **▶** a přesuňte se na další znak.
- > Stisknutím tlačítka **EXIT** nabídku ukončíte, nebo ...
- > Stiskněte tlačítko **GO** a nastavení uložte.

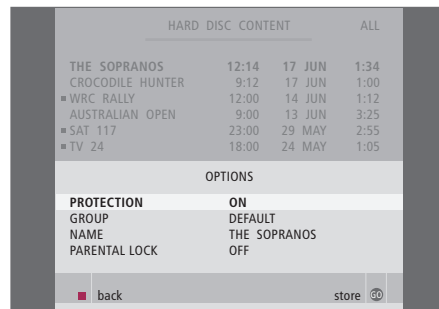

Ochrana záznamů, které chcete uchovat.

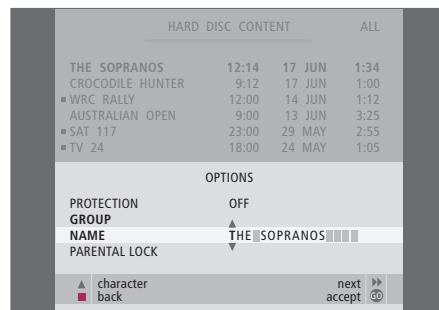

Záznam pojmenujte vlastním názvem.

\*POZNÁMKA! U některých dálkových ovladačů Beo4 se tlačítko **V MEM** nazývá **VTAPE**.

## Kopírování do externího rekordéru

Doporučujeme, abyste nakopírovali nejdůležitější nahrávky do rekordéru připojeného k rekordéru s pevným diskem, například rekordéru DVD.

### Kopírování záznamu ...

- > Stiskněte tlačítko **VMEM\***, pak zelené tlačítko a vyvolejte hlavní nabídku rekordéru s pevným diskem. Již je zvýrazněna položka **HARD DISC CONTENT**.
- > Stisknutím tlačítka **GO** aktivujte nabídku.
- > Stiskněte tlačítko **▼** a zvýrazněte záznam, který chcete kopírovat.
- > Stisknutím zeleného tlačítka aktivujte nabídku **EDIT**.
- > Stiskněte tlačítko **▼**, zvýrazněte položku **EXTERNAL COPY** a pak stiskněte **GO**.

Pokud je externí videorekordér od Bang & Olufsen, nebo pokud máte přehrávač DVD od Bang & Olufsen, rekordér s pevným diskem spustí externí rekordér a přehraje vybraný záznam od počátku. V opačném případě musíte zapnout externí rekordér a spustit nahrávání ručně. Zobrazí se hlavní nabídka na obrazovce, hlášení **EXTERNAL COPY IN PROGRESS** a indikace zbývajících času. Po několika sekundách se zobrazí aktuální nahrávka.

### Zastavení kopírování do externího přehrávače ...

- > Stiskněte tlačítko **VMEM\***, pak zelené tlačítko a vyvolejte hlavní nabídku rekordéru s pevným diskem. Již je zvýrazněna položka **HARD DISC CONTENT**.
- > Zobrazí se hlavní nabídka na obrazovce, hlášení **EXTERNAL COPY IN PROGRESS** a indikace zbývajících času.
- > Stiskněte žluté tlačítko a zastavte kopírování do externího zařízení.

*Po dokončení kopírování se rekordér s pevným diskem přepne společně s externím rekordérem do pohotovostního režimu. Pokud externí rekordér není od Bang & Olufsen, nebo pokud nemáte přehrávač DVD od Bang & Olufsen, musíte externí rekordér vypnout ručně.*



*Kopírování do externího rekordéru. Během kopírování záznamu do externího rekordéru nelze přehrávat záznamy na rekordér s pevným diskem.*

\*POZNÁMKA! U některých dálkových ovladačů Beo4 se tlačítko **VMEM** nazývá **VTAPE**.

Přístup k záznamům můžete omezit pomocí funkce rodičovského zámku. To však vyžaduje nejprve zadáním kódu rodičovského zámku.

Nabídka PARENTAL LOCK CODE umožňuje nastavit kód, který omezuje přístup k záznamům.

### Aktivace rodičovského zámku

Zadejte kód pro rodičovský zámek a zobrazte záznamy chráněné rodičovským zámekem.

Pokud třikrát zadáte nesprávný kód, zobrazí se nabídka.

- > Stiskněte tlačítko **VMEM\***, pak zelené tlačítko a vyvolejte hlavní nabídku rekordéru s pevným diskem. Již je zvýrazněna položka **HARD DISC CONTENT**.
- > Stisknutím tlačítka **GO** aktivujte nabídku.
- > Stiskněte tlačítko **▲** nebo **▼** a zvýrazněte záznam, ke kterému chcete omezit přístup.
- > Stisknutím červeného tlačítka aktivujte nabídku **OPTIONS**.
- > Stiskněte tlačítko **▼** a zvýrazněte položku **PARENTAL LOCK**. Zobrazí se aktuální nastavení.
- > Stiskněte tlačítko **▶▶**. Rekordér s pevným diskem vás vyzve k zadání správného kódu pro rodičovský zámek.
- > Zadejte kód pomocí číselných tlačítek na dálkovém ovladači Beo4. Když zadáte poslední číslici, změní se nastavení **PARENTAL LOCK**. Máte přístup ke všem záznamům, dokud nepřepnete rekordér s pevným diskem do pohotovostního režimu.
- > Stisknutím tlačítka **EXIT** nabídku ukončíte, nebo ...
- > Stiskněte tlačítko **GO** a nastavení uložte.

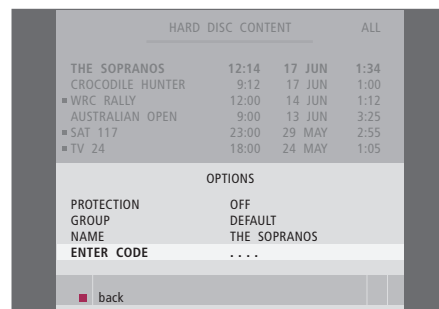

\*POZNÁMKA! U některých dálkových ovladačů Beo4 se tlačítko VMEM nazývá VTAPE.



## Nastavení kódu rodičovského zámku

Pokud z nějakého důvodu kód zapomenete, můžete po zvýraznění položky OLD CODE třikrát zadat kód 9999. Tím nastavíte kód na hodnotu 0000 a budete moci zadat kód nový.

- > Stiskněte tlačítko **V MEM\***, pak zelené tlačítko a vyvolejte hlavní nabídku vestavěného rekordéru s pevným diskem.
- > Stisknutím tlačítka ▼ vyberte položku **SETUP** a pak stisknutím tlačítka **GO** aktivujte nabídku.
- > Stisknutím tlačítka ▼ vyberte položku **PARENTAL LOCK CODE** a pak stisknutím tlačítka **GO** aktivujte nabídku.
- > Zadejte kód pomocí číselných tlačítek.
- > Znovu zadejte kód a potvrďte jej.
- > Stisknutím tlačítka **EXIT** nabídku ukončíte, nebo ...
- > Stiskněte tlačítko **GO** a nastavení uložte.

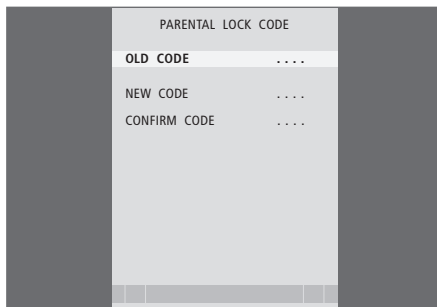

## Použití připojeného video zařízení s dálkovým ovladačem Beo4

Vestavěná jednotka Peripheral Unit Controller plní funkci překladače mezi video zařízením připojeným k rekordéru s pevným diskem, například zařízením set-top box a dálkovým ovladačem Beo4.

Dálkový ovladač Beo4 můžete použít znovu k zajištění přístupu ke kanálům a funkcím nabízeným vaším zařízením.

Některé funkce jsou k dispozici prostřednictvím dálkového ovladače Beo4, když zařízení zapnete. Další funkce jsou k dispozici prostřednictvím nabídky jednotky Peripheral Unit Controller, kterou vyvoláte na obrazovce.

Pokyny pro různé funkce nabízené zařízením naleznete v uživatelské příručce k danému výrobku.

Další informace o příslušenství, kabelech, krytech kabelů atd. vám poskytne prodejce Bang & Olufsen.

### Nabídka jednotky Peripheral Unit Controller

Tlačítka na dálkovém ovladači dodaném k vašemu zařízení se nemusí shodovat s tlačítky na dálkovém ovladači Beo4. Chcete-li zobrazit, která tlačítka Beo4 aktivují specifické služby nebo funkce, vyvolejte nabídku jednotky Peripheral Unit Controller na obrazovce.

Stiskněte tlačítko VMEM, pak žluté tlačítko a zapněte připojené zařízení

**VMEM**



Stiskněte tlačítko MENU, pak tlačítko GO a aktivujte nabídku jednotky Peripheral Unit Controller

**MENU  
GO**

Stiskněte číselné tlačítko, které aktivuje požadovanou funkci, nebo ...

**1 – 9**

... stiskněte některé z barevných tlačítek pro aktivaci funkce.

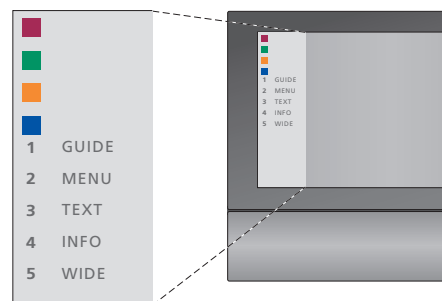

*Příklad nabídky jednotky Peripheral Unit Controller - tlačítka dálkového ovladače Beo4 jsou zobrazena vlevo v nabídce a jimi ovládané funkce pak vpravo. Nabídka může také uvádět tlačítka na dálkovém ovladači, který byl dodán k připojenému zařízení.*



## Přímé ovládání pomocí dálkového ovladače Beo4

Pokud víte, která tlačítka aktivují příslušné funkce, můžete požadovanou funkci aktivovat bez vyvolání nabídky jednotky Peripheral Unit Controller.

### Když je zařízení zapnuté ...

Stiskněte tlačítko **GO** a následně číselné tlačítko, které aktivuje požadovanou funkci. **1 – 9**

Aktivujte funkci stisknutím některého z barevných tlačítek. 



Stiskněte **GO** a potom pomocí tlačítek  a  procházejte nahoru nebo dolů kanály digitálního přijímače set-top box. **GO**



V závislosti na zapojeném zařízení set-top box podporujícím tyto funkce vyvoláte stisknutím a přidržením tlačítka **GO** nabídku Program guide nebo položku 'Now/Next'. **GO**

## Použití nabídek zařízení





Jakmile aktivujete připojené zařízení, můžete ovládat nabídky pomocí dálkového ovladače Beo4.

### Když jsou zobrazeny nabídky ...

Pohybuje kurzorem nahoru a dolů.  

Pohybuje kurzorem doleva a doprava.  

Volí a aktivuje funkci. **GO**  
**GO**

Stiskněte tlačítko **GO** a potom pomocí tlačítek  nebo  procházejte stránky nabídky nebo seznamy kanálů. **GO**  

Opustí nabídky nebo se vrátí k předchozí nabídce\*. **STOP**

Pomocí číselných tlačítek zadejte informace do nabídek nebo služeb, pokud se to hodí **1 – 9**

Opustí nabídky, vstupuje do různých režimů, jako je například rádio, a vystupuje z těchto režimů. **EXIT**

Barevná tlačítka používejte podle označení v nabídkách připojeného zařízení 

*\*V závislosti na vybraném zdroji může být nutné pro obnovení předchozí nabídky namísto tlačítka **STOP** dvakrát stisknout tlačítko **EXIT**.*

## Použití zařízení v propojené místnosti

Je-li zařízení set-top box připojené k televizoru v hlavní místnosti prostřednictvím rekordéru s pevným diskem nebo je přímo připojené k televizoru, můžete jej ovládat z televizoru v propojené místnosti. Nabídku jednotky Peripheral Unit Controller však na obrazovce televize v propojené místnosti zobrazit nelze.

Stisknutím zapnete zařízení v hlavní místnosti **V MEM** 

Stiskněte tlačítko **GO** a následně číselné tlačítko, které aktivuje požadovanou funkci. **GO**  
**1 – 9**

Aktivujte funkci stisknutím některého z barevných tlačítek. 

Funkce související s každodenním používáním rekordéru s pevným diskem můžete aktivovat, nastavovat a deaktivovat. To se provádí prostřednictvím nabídky SETUP.

V nabídce SETUP můžete vybrat nastavení pro následující:

- Úroveň nastavení funkce, základní nebo rozšířená
- Rodičovský zámek, který omezuje přístup k záznamům
- Skupiny, do kterých můžete záznamy umístit
- Kvalita záznamu
- Doba trvání ručního záznamu
- Registrace přístrojů připojených k rekordéru s pevným diskem, například zařízení set-top box
- Pozastavení a opakované přehrávání probíhajících programů
- Jazyk nabídky
- Jemné doladění televizních programů
- Vestavěné hodiny.

## Úprava nastavení

Dvě nastavení pro úroveň funkce – BASIC a ADVANCED – stanoví obsah nabídky SETUP. Nastavení rodičovského zámku, skupin, kvality záznamu a opakovaného přehrávání jsou dostupná pouze v případě, že nastavíte úroveň funkce na hodnotu ADVANCED.

### Uzpůsobení nastavení ...

- > Stiskněte tlačítko **V MEM\***, pak zelené tlačítko a vyvolejte hlavní nabídku vestavěného rekordéru s pevným diskem.
- > Stisknutím tlačítka **▼** vyberte položku **SETUP** a pak stisknutím tlačítka **GO** aktivujte nabídku.
- > Stiskněte tlačítko **▼** nebo **▲** a přecházejte mezi možnostmi.
- > Stiskněte tlačítko **GO** a vyberte možnost.
- > Stiskněte tlačítko **◀** nebo **▶** nebo číselná tlačítka a změňte nastavení.
- > Stisknutím tlačítka **EXIT** nabídku ukončíte, nebo ...
- > Stiskněte tlačítko **GO** a nastavení uložte.

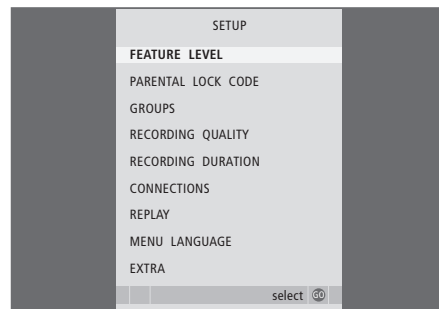

Funkce rekordéru s pevným diskem aktivujete, nastavujete a deaktivujete pomocí nabídky SETUP.

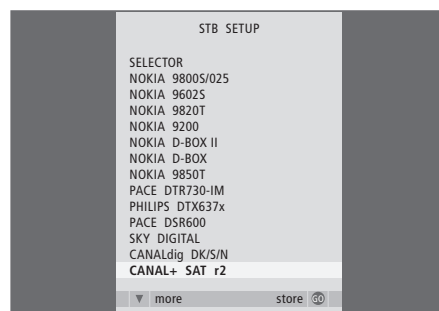

Pokud jste zařízení set-top box připojili k rekordéru s pevným diskem a zaregistrovali jej v nabídce CONNECTIONS rekordéru, musíte ve výše uvedené nabídce vybrat specifické zařízení set-top box.

\*POZNÁMKA! U některých dálkových ovladačů Beo4 se tlačítko V MEM nazývá VTAPE.

## Obsah nabídky SETUP ...

FEATURE LEVEL ... Možnosti jsou BASIC

a ADVANCED. Sada funkcí BASIC umožňuje ovládat rekordér s pevným diskem jako videorekordér, zatímco možnost ADVANCED také umožňuje například ukládat záznamy do skupin a omezovat přístup k záznamům pomocí funkce rodičovského zámku.

(PARENTAL LOCK CODE) ... Umožňuje zadat přístupový kód, který pak lze používat k omezení přístupu k záznamům. Pomocí číselných tlačítek zadejte kód.

(GROUPS) ... Osm předdefinovaných skupin je k dispozici pro umístění jednotlivých záznamů. Tyto skupiny můžete přesouvat a přejmenovat v nabídce GROUPS. Pomocí šipek uspořádejte pořadí, ve kterém se skupiny zobrazují. Stiskněte zelené tlačítko a skupinu přejmenujte. Stiskněte tlačítko ▲ nebo ▼ a vyberte znaky nebo stiskněte tlačítko ◀ či ▶ a přesouvejte se jednotlivými znaky v názvu. Po ukončení operace stiskněte tlačítko GO.

(RECORDING QUALITY) ... Označuje kvalitu záznamu. Možnosti jsou STANDARD a HIGH. Pověšimněte si, že záznam obsazuje menší prostor na pevném disku v případě, že zvolíte možnost STANDARD.

RECORDING DURATION ... Nastavuje standardní délku času pro ruční záznam. To znamená, že nemusíte vypínat ruční záznam sami.

CONNECTIONS ... Zaregistruje libovolný přístroj, který jste připojili k rekordéru s pevným diskem: zařízení set-top box (STB), videorekordér (V.TAPE), přehrávač DVD (DVD), dekodér (DECODER) nebo jiné zařízení (V.AUX). Stiskněte tlačítko ▼ a vyberte připojený výrobek, pak stiskněte tlačítko GO a nastavení uložte. Pokud vyberete STB, zobrazí se nabídka STB SETUP. Vyhledejte zařízení set-top box na seznamu na obrazovce.

(REPLAY) ... Nastavení REPLAY stanoví, zda rekordér s pevným diskem začne kopírovat probíhající program do vyrovnávací paměti pro opakované přehrávání. Možnosti jsou OFF, BASIC a EXTENDED. Základní přehrávání spustí kopírování do vyrovnávací paměti opakovaného přehrávání v okamžiku, když probíhající program pozastavíte. Prodloužení přehrávání spustí kopírování do vyrovnávací paměti v okamžiku, kdy vyberete zdroj, například V.TUNER. Možnost REPLAY je nastavena na hodnotu OFF již z výrobního závodu. *Pověšimněte si, že toto nastavení znepřístupní funkci V.TUNER!* Další informace o opakovaném přehrávání naleznete v kapitole *Pozastavení a opakované přehrávání probíhajícího programu* na straně 20.

MENU LANGUAGE ... Vyberte mezi osmi jazyky pro systém nabídky.

TUNING ... Jemné doladění programů uložených do vlastního tuneru rekordéru s pevným diskem. Nastavení zvuku můžete také upravit - mono nebo stereo signál. Pokud jste zaregistrovali dekodér v nabídce CONNECTIONS, můžete si také vybrat připojený dekodér. Pokud jste nastavili položku FEATURE LEVEL na hodnotu ADVANCED, aktivujte nabídku TUNING prostřednictvím nabídky EXTRA.

CLOCK ... Nastavení času a data Toto je důležité pro správné spouštění časovaných záznamů. Pokud jste nastavili položku FEATURE LEVEL na hodnotu ADVANCED, aktivujte nabídku CLOCK prostřednictvím nabídky EXTRA.

## Nastavení rekordéru s pevným diskem

Při nastavení rekordéru s pevným diskem postupujte podle pokynů a postupů na těchto stránkách.

### Pokyny pro umístění

Umístěte rekordér s pevným diskem na pevný a rovný povrch. Nepokládejte na rekordér s pevným diskem žádné předměty.

Rekordér s pevným diskem umístěte mimo dosah radiátorů a přímého slunečního záření nebo jiných zdrojů tepla.

Neumísťujte rekordér s pevným diskem na povrch s koberci, protože tak dochází k zakrytí větracích otvorů.

Rekordér s pevným diskem je určen pouze k domácímu použití v suchém prostředí a v teplotním rozmezí 10-40 °C.

### Co dělat, když se rekordér s pevným diskem přehřívá

Pokud jsou například větrací otvory zablokované nebo pokud jste rekordér s pevným diskem umístili na přímé sluneční světlo, může docházet k jeho přehřívání. Pokud k tomu dojde, indikátor pohotovostní polohy na displeji bliká červeně a zeleně a na obrazovce se zobrazují výstrahy.

Rekordér s pevným diskem ihned vypněte a nechte jej vychladnout. Před jeho dalším zapnutím zkontrolujte, zda je umístěn způsobem popsáním na této stránce.

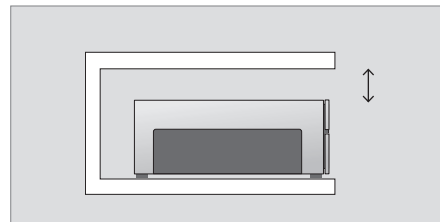

*Při umístění rekordéru s pevným diskem kolem něj ponechte volný prostor, aby mohl řádně větrat.*



*Pokud se na obrazovce zobrazí výstrahy a rekordér s pevným diskem nevypnete, vypne se automaticky sám po několika minutách a zůstane vypnutý, dokud dostatečně nevychladne. Rekordér s pevným diskem po tuto dobu nemůžete obsluhovat.*

## Zapojení

Rekordér s pevným diskem je určen k připojení k televiznímu přijímači Bang & Olufsen pomocí 21kolíkového kabelu AV. Přehled panelů zásuvek naleznete na straně 43.

*Zaregistrujte veškerá zařízení připojená k televizoru. To se provádí prostřednictvím nabídky SETUP v televizoru. Viz také příručka dodané k televizoru Bang & Olufsen, kde jsou popsána správná připojení a zaregistrování dodatečného zařízení.*

### Chcete-li připojit rekordér s pevným diskem k televizoru ...

- > Připojte zásuvku označenou TV na rekordéru s pevným diskem do zásuvky označené V.TAPE (nebo VMEM) na televizním přijímači pomocí 21kolíkového kabelu AV.
- > Připojte kabel z externí antény ke konektoru vstupního signálu označenému  na zadním panelu rekordéru s pevným diskem.
- > Nasměrujte anténní signál k televizoru pomocí anténního kabelu dodaného s rekordérem s pevným diskem.
- > Zasuňte jeden konec do anténního konektoru označeného TV na rekordéru s pevným diskem a druhý konec do anténního konektoru označeného TV na panelu zásuvek televizoru.
- > Připojte všechny další video přístroje, například rekordér DVD, zařízení set-top box nebo videorekordér do konektoru AUX na rekordéru s pevným diskem pomocí 21kolíkového AV kabelu.
- > Připojte vysílač infračervených paprsků pro dodatečné video zařízení do konektoru DATA na rekordéru s pevným diskem.
- > Nakonec připojte rekordér s pevným diskem a všechny ostatní připojené přístroje k síťovému napájení. Rekordér s pevným diskem se nyní nachází v pohotovostním režimu - označeno červenou kontrolkou na panelu displeje.

*Jakýkoliv přístroj připojený do konektoru AUX na rekordéru s pevným diskem musí být zaregistrován v nabídce CONNECTIONS rekordéru - nikoliv televizoru! Další informace o zaregistrování připojeného zařízení naleznete v kapitole "Osobní nastavení" na straně 38.*

### Připojení zařízení set-top box

Zařízení set-top box můžete připojit k rekordéru s pevným diskem nebo televizoru. Bez ohledu na výběr nastavení můžete vytvářet ruční nebo časované záznamy programů ze zařízení set-top box.

*Zapojení zařízení set-top box do televizoru:* Funkci opakovaného přehrávání nemůžete v rekordéru s pevným diskem použít v případě, že sledujete program ze zařízení set-top box. Další informace o připojení zařízení set-top box k televizoru naleznete v příslušné příručce k televiznímu přijímači.

*Zapojení zařízení set-top box k rekordéru s pevným diskem:* Funkci opakovaného přehrávání můžete použít při sledování programů na zařízení set-top box.

### Zapojení zařízení set-top box k rekordéru s pevným diskem ...

- > Připojte infračervený vysílač do konektoru DATA.
- > Připevněte vysílač infračerveného signálu k přijímači infračerveného signálu na zařízení set-top box.
- > Chcete-li zachovat možnost dálkového ovládání zařízení set-top box pomocí dodaného ovladače, nezakrývejte zcela přijímač infračerveného signálu zařízení.

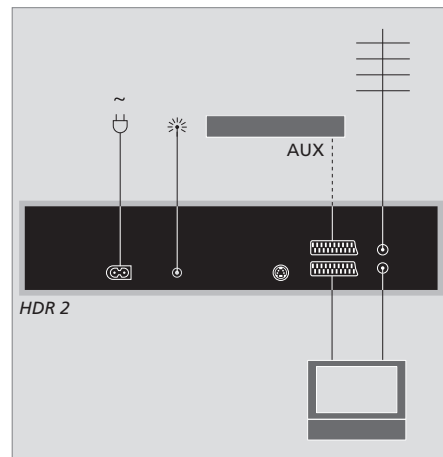

*Připojte všechny další video přístroje, například rekordér DVD, zařízení set-top box nebo videorekordér do konektoru AUX na rekordéru s pevným diskem pomocí 21kolíkového AV kabelu.*

## **Čištění**

Prach z povrchů utírejte jemnou suchou látkou. Mastné skvrny či usazené nečistoty odstraňte jemnou látkou, která nezanechává vlákna, namočenou (a dobře vyždímanou) v roztoku vody s několika kapkami jemného čisticího prostředku, například na mytí nádobí.

Neotevírejte rekordér s pevným diskem sami. Tuto činnost přenechejte kvalifikovaným servisním pracovníkům.

*K čištění žádné z částí rekordéru s pevným diskem nepoužívejte alkohol ani jiná rozpouštědla!*



Rekordér s pevným diskem můžete připojit k televiznímu přijímači prostřednictvím panelu zásuvek na zadní straně.

Informujte se v příručkách dodaných k připojovaným přístrojům a zajistěte jejich správné připojení.

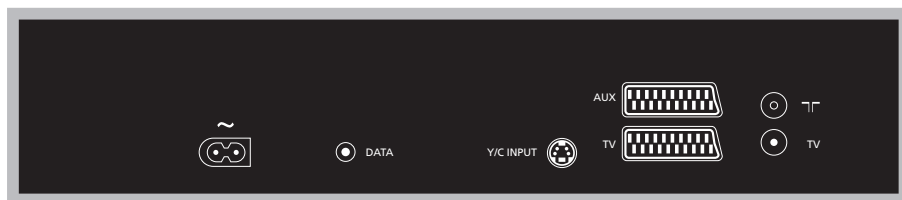

**~ (přípojka pro síťové napájení)**  
Konektor pro připojení do napájecí sítě.

**DATA**  
Připojení infračerveného vysílače pro použití se zařízeními set-top box.

**Y/C INPUT**  
Připojení zařízení set-top box nebo jiného zařízení se vstupem Y/C.

*Pokud je přístroj, který chcete připojit k rekordéru s pevným diskem, vybaven 21kolíkovým konektorem AV i připojením konektorem Y/C INPUT, doporučujeme vytvořit obě připojení. Zajistíte tak optimální kvalitu obrazu.*

**TV (21kolíkový)**  
21kolíkový konektor pro připojení k televizoru.

**AUX**  
21kolíkový konektor pro připojení k dodatečnému video zařízení, například zařízení set-top box.

**TV**  
Zásuvka anténního vstupu pro zapojení externí antény nebo rozvodu kabelové televize.

**TV (anténa)**  
Anténní výstupní konektor pro připojení k televizoru.

Chcete-li snadno vyhledat cestu nabídkami na obrazovce, které nabízí váš systém, tato kapitola popisuje celkovou strukturu systému nabídek.

Povšimněte si, že obsah hierarchie nabídky závisí na nastavení vybraném pro FEATURE LEVEL v nabídce SETUP – BASIC nebo ADVANCED. Výchozí tovární nastavení je BASIC.

Tato kapitola popisuje celkovou strukturu systému nabídek. Uspodňuje tak orientaci v nabídkách na obrazovce, které systém obsahuje.

Další informace o nastavení úrovně funkcí naleznete v kapitole *“Osobní nastavení”* na straně 36.

## Systém nabídky na úrovni funkce BASIC

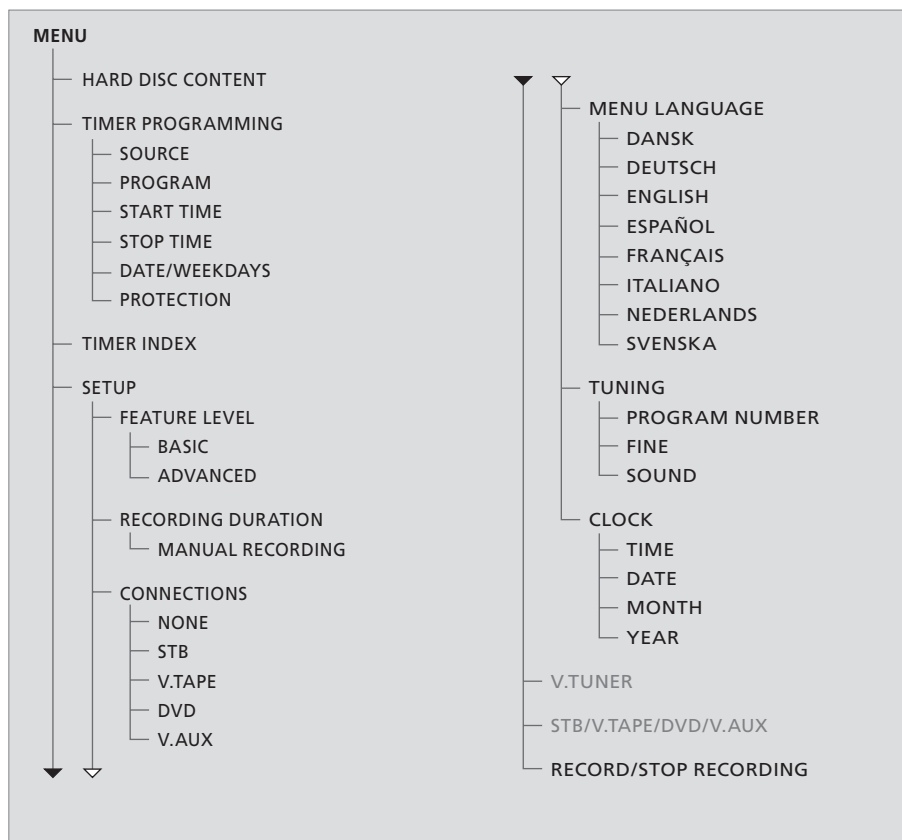

Stiskněte tlačítko VMEM\*, pak zelené tlačítko a zpřístupníte systém nabídky.

\*POZNÁMKA! U některých dálkových ovladačů Beo4 se tlačítko VMEM nazývá VTAPE.

## Systém nabídky na úrovni funkce ADVANCED

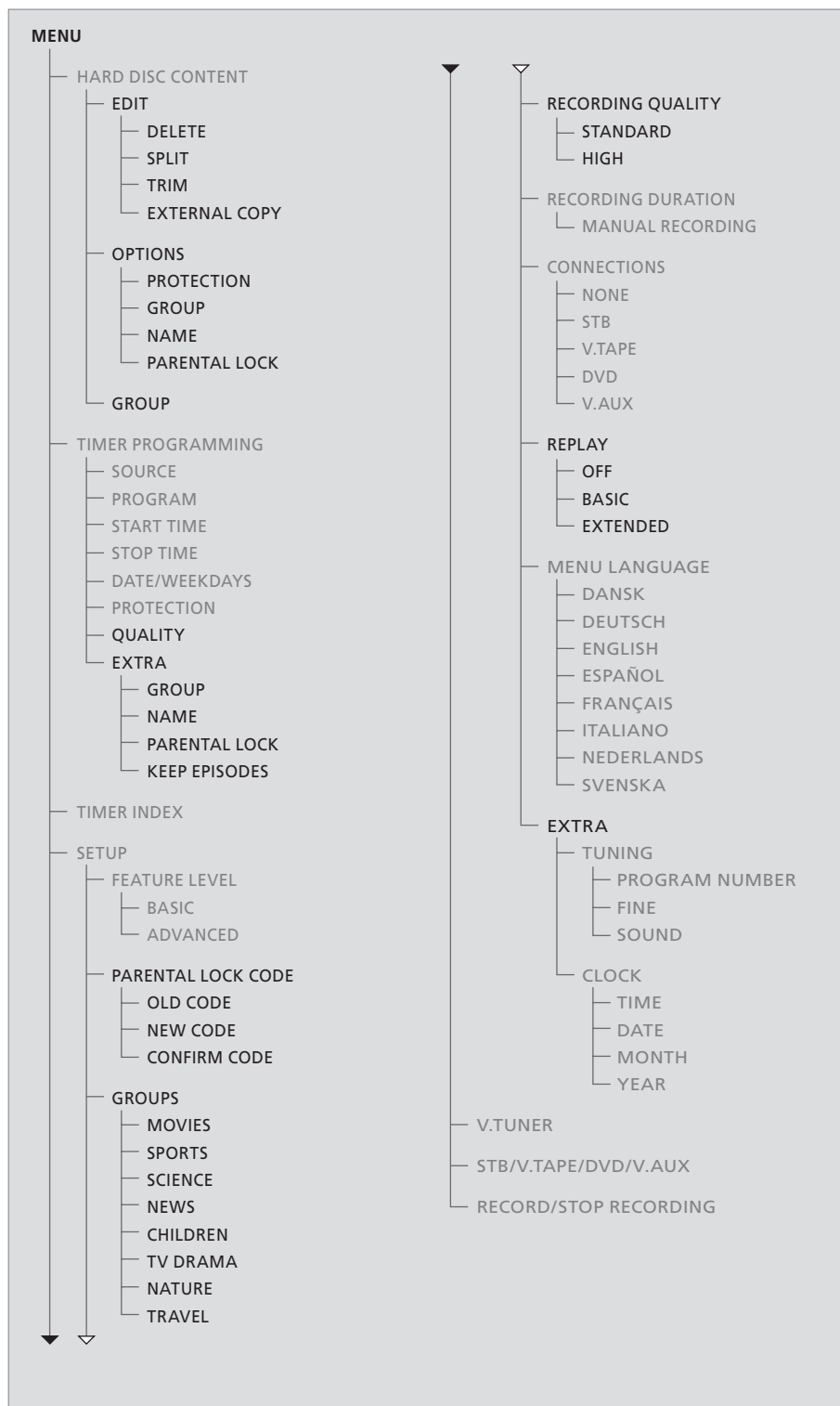

Funkce dostupné na úrovni BASIC jsou rovněž dostupné na úrovni ADVANCED.

Stiskněte tlačítko VMEM\*, pak zelené tlačítko a zpřístupněte systém nabídky.

\*POZNÁMKA! U některých dálkových ovladačů Beo4 se tlačítko VMEM nazývá VTAPE.

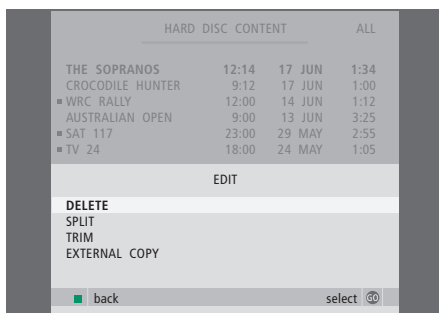
**Obsah nabídky EDIT ...**

DELETE ... Odstranění vybraných záznamů.

SPLIT ... Rozdělení záznamu na dvě části.

TRIM ... Oříznutí nebo odstranění začátku nebo konce vybraného záznamu.

EXTERNAL COPY ... Kopírování vybraného záznamu do přístroje připojeného k rekordéru s pevným diskem, například k videorekordéru.

*Tato nabídka je dostupná pouze v případě, že funkce FEATURE LEVEL je nastavena na hodnotu parametru ADVANCED v nabídce SETUP.*

**Obsah nabídky OPTIONS ...**

PROTECTION ... Vylučuje vybrané záznamy z funkce automatické správy paměťového prostoru, která odstraňuje nejstarší nahrávky, aby vytvořila prostor pro nové. Možnosti jsou ON a OFF.

GROUP ... Umístíte vybrané záznamy do jedné z osmi předdefinovaných skupin: MOVIES, SPORTS, SCIENCE, NEWS, CHILDREN, TV DRAMA, NATURE a TRAVEL (filmy, sport, věda, zprávy, dětské, TV dramata, příroda a cestování). Ostatní záznamy lze uložit do skupiny DEFAULT.

NAME ... Pojmenujte vybrané záznamy podle své volby. Stiskněte tlačítko ▲ nebo ▼ a vyberte znaky nebo stiskněte tlačítka ◀ či ▶ a přesouvejte se jednotlivými znaky v názvu. Po ukončení operace stiskněte tlačítko GO.

PARENTAL LOCK ... Aktivujte nebo deaktivujte funkci přístupového kódu rodičovského zámku pro vybrané záznamy. Možnosti jsou ON a OFF.

*Tato nabídka je dostupná pouze v případě, že funkce FEATURE LEVEL je nastavena na hodnotu parametru ADVANCED v nabídce SETUP.*

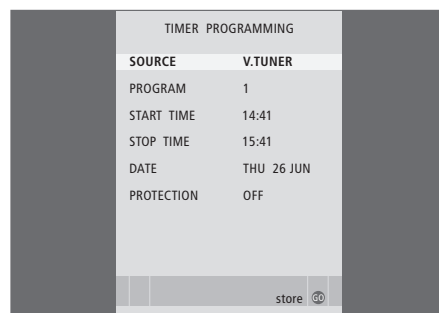
**Obsah nabídky TIMER PROGRAMMING ...**

SOURCE ... Možnosti jsou:

V.TUNER ... TV signál z tuneru v rekordéru s pevným diskem. Tento tuner je přístupný pouze v případě, že nastavíte možnost REPLAY v nabídce SETUP na parametr BASIC nebo EXTENDED.

STB ... Program prostřednictvím zařízení set-top box připojeného k rekordéru s pevným diskem.

DTV ... Družicový program nebo program zařízení set-top box na jednom z následujících televizorů:

BeoVision 7, BeoVision 6\*, BeoVision 5\*, BeoVision 4\*, BeoVision 3–32, BeoVision Avant, BeoSystem 1.

V.AUX ... Družicový program nebo program zařízení set-top box na libovolném televizoru. Možnost V.AUX vyberte také pro zdroj zaregistrovaný v nabídce CONNECTIONS televizoru jako V.AUX.

V.AUX2 ... Zdroj zaregistrovaný v nabídce CONNECTIONS televizoru jako V.AUX2.

PROGRAM (číslo programu) ... Jakmile provedete výběr, zvolte číslo požadovaného programu.

\*POZNÁMKA! Vyberte možnost DTV, pokud chcete nahrávat program družicového kanálu a televizor je vybaven vestavěným modulem DVB-S, nebo pokud chcete nahrávat program ze zařízení set-top box, které je připojené k televiznímu přijímači.

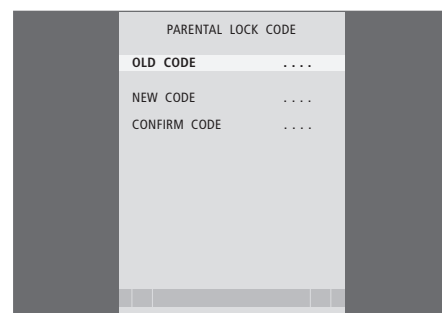
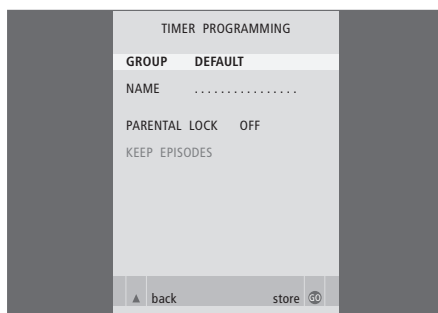

START TIME a STOP TIME ... Zadejte, kdy se má záznam spustit a kdy ukončit.

DATE ... Datum, kdy se má nastavený časovač spustit.

(WEEKDAYS) ... Zobrazuje se, když vyberete možnost DATE a stisknete zelené tlačítko na dálkovém ovladači Beo4. Jsou zobrazeny všechny dny v týdnu počínaje ponděním (písmeno M – Monday).

PROTECTION ... Vyberte, zda se mají záznamy chránit, aby je funkce správy paměťového prostoru automaticky neodstranila. Možnosti jsou ON a OFF. Pokud ochranu aktivujete pro denní nebo týdenní nastavený časovač, budou chráněny všechny epizody programového pořadu. Další informace o funkci správy paměťového prostoru naleznete na straně 19.

Pokud možnost FEATURE LEVEL nastavíte na parametr ADVANCED, jak je popsáno na straně 36, nabídka bude také obsahovat následující možnost: QUALITY ... Označuje kvalitu záznamu. Možnosti jsou STANDARD a HIGH. Pověšimněte si, že záznam obsazuje menší prostor na pevném disku v případě, že zvolíte možnost STANDARD.

EXTRA ... Poskytuje přístup k následujícím možnostem:

GROUP ... Uvádí, do které skupina záznamů se má nahrávka umístit. Vyberte jednu z osmi stávajících skupin nebo DEFAULT.

NAME ... Pojmenujte záznam pomocí tlačítek se šipkami, kterými vybíráte jednotlivé znaky.

PARENTAL LOCK ... Omezte přístup k záznamu na ty osoby, které znají správný čtyřčíselný kód. Zadejte kód pomocí číselných tlačítek na dálkovém ovladači Beo4. Více informací o funkci rodičovského zámku naleznete v kapitole "Osobní nastavení" na straně 36.

KEEP EPISODES ... Vyberte počet epizod, které chcete uchovat při nahrávání programu na denním nebo týdenním základě, například zprávy. Tím se minimalizuje zabírání prostoru na pevném disku. Možnosti jsou 1–7 a ALL. Pokud ochranu aktivujete pro denní nebo týdenní nastavený časovač, budou chráněny všechny epizody programového pořadu.

### Obsah nabídky PARENTAL LOCK CODE ...

Jakmile jednou v nabídce zadáte kód, můžete ochranu kódem použít na záznamy v nabídce HARD DISC CONTENT a také na časované záznamy. Zobrazit tyto záznamy lze však pouze po zadání správného kódu.

Možnosti jsou následující:

OLD CODE ... Zadejte stávající kód.

NEW CODE ... Pokud kód chcete změnit, zadejte nový kód.

CONFIRM CODE ... Znovu zadejte nový kód ještě jednou a potvrďte provedené změny.

TIMER INDEX			
TV	23	12:25-13:00	17 JUN
TV	TV 2 DK	14:00-14:45	17 JUN
V.AUX	THE SOPRANOS	22:00-23:20	19 JUN
TV	MTV	12:25-12:00	21 JUN
V.AUX 2	121	22:00-23:20	25 JUN
SAT	1222	2:00-3:20	25 AUG
V.AUX	AUSTRALIA	12:15-12:30	25 AUG
SAT	43	23:55-2:15	M-W---S
SAT	123	14:00-15:15	M--TF--
SAT	CROCODIL	16:10-17:15	-T-TF-S
TV	MTV	18:00-18:30	-T-TF-S
SAT	WRC RALL	13:00-13:45	---TF--

delete →  
edit ↻

**Obsah nabídky TIMER INDEX ...**

Časovače, které čekají na spuštění, můžete zkontrolovat, ale také upravit nebo odstranit. Pokud se jednotlivé časovače překrývají, jste o tom informováni při uložení časovače v seznamu časovačů TIMER INDEX.

FEATURE LEVEL	
BASIC	
ADVANCED	

store Ⓜ

**Obsah nabídky FEATURE LEVEL ...**

Nabídka FEATURE LEVEL umožňuje vybrat soubor funkcí, které odpovídají způsobu, kterým chcete rekordér s pevným diskem používat:  
**BASIC ...** Poskytuje přístup k funkcím záznamu a přehrávání, včetně programování časovačů, avšak bez možnosti ukládat záznamy do skupin, volit kvalitu záznamu nebo přiřazovat záznamům rodičovský zámek.  
**ADVANCED ...** Plný soubor funkcí rekordéru s pevným diskem.

PARENTAL LOCK CODE	
OLD CODE	....
NEW CODE	....
CONFIRM CODE	....

**Obsah nabídky PARENTAL LOCK CODE ...**

Nabídka PARENTAL LOCK CODE umožňuje nastavit kód, který omezuje přístup k záznamům. Jakmile jednou v nabídce zadáte kód, můžete ochranu kódem použít na záznamy v nabídce HARD DISC CONTENT a také na časované záznamy. Zobrazit tyto záznamy lze však pouze po zadání správného kódu. Možnosti jsou následující:  
**OLD CODE ...** Zadejte stávající kód.  
**NEW CODE ...** Pokud kód chcete změnit, zadejte nový kód.  
**CONFIRM CODE ...** Znovu zadejte nový kód ještě jednou a potvrďte provedené změny.

*Tato nabídka je dostupná pouze v případě, že funkce FEATURE LEVEL je nastavena na hodnotu parametru ADVANCED v nabídce SETUP.*

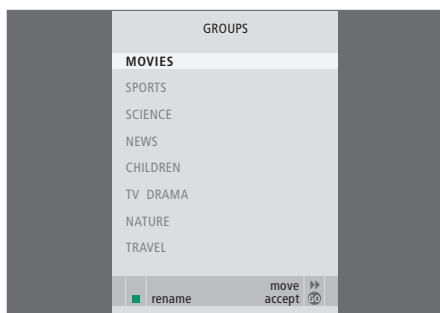

#### Obsah nabídky GROUPS ...

Existuje osm předdefinovaných skupin: MOVIES, SPORTS, SCIENCE, NEWS, CHILDREN, TV DRAMA, NATURE a TRAVEL (filmy, sport, věda, zprávy, dětské, TV dramata, příroda a cestování). Tyto názvy skupin jsou pouze doporučením. Kteroukoliv z osmi skupin můžete kdykoliv přejmenovat a záznamy můžete ukládat do libovolné skupiny. Skupiny bez obsažených záznamů se nezobrazují v nabídce HARD DISC CONTENT.

*Tato nabídka je dostupná pouze v případě, že funkce FEATURE LEVEL je nastavena na hodnotu parametru ADVANCED v nabídce SETUP.*

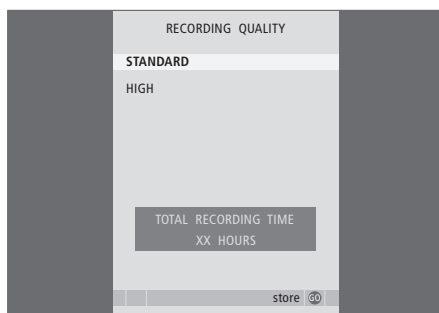

#### Obsah nabídky RECORDING QUALITY ...

Nabídka RECORDING QUALITY umožňuje vybrat kvalitu obrazu a zvuku záznamů. Možnosti jsou STANDARD a HIGH. Pověšimněte si, že oba parametry ovlivňují, kolik prostoru pevného disku záznamy použijí. Dostupný prostor na pevném disku je zobrazen v nabídce, když nastavení vyberete.

*Tato nabídka je dostupná pouze v případě, že funkce FEATURE LEVEL je nastavena na hodnotu parametru ADVANCED v nabídce SETUP.*

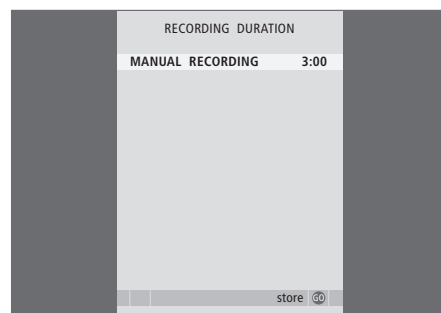

#### Obsah nabídky RECORDING DURATION ...

Nabídka RECORDING DURATION umožňuje nastavit výchozí délku ručně aktivovaných záznamů. To znamená, že nemusíte být konci záznamu přítomni, abyste jej ve správný čas ukončili. Pomocí číselných tlačítek nastavte výchozí dobu trvání záznamu. Po ukončení operace stiskněte tlačítko GO.

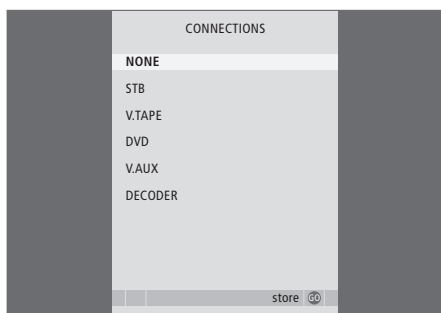
**Obsah nabídky CONNECTIONS ...**

Zaregistruje libovolný přístroj, který jste připojili k rekordéru s pevným diskem: zařízení set-top box (STB), videorekordér (V.TAPE), přehrávač DVD (DVD), dekodér (DECODER) nebo jiné zařízení (V.AUX). Stiskněte tlačítko ▼ a vyberte připojený výrobek, pak stiskněte tlačítko GO a nastavení uložte. Pokud vyberete STB, musíte v seznamu vyhledat specifické zařízení set-top box.

*Jákykoliv přístroj připojený do konektoru AUX na rekordéru s pevným diskem musí být zaregistrován v nabídce CONNECTIONS rekordéru - nikoliv televizoru! Další informace o zaregistrování připojeného zařízení naleznete v kapitole "Osobní nastavení" na straně 36.*

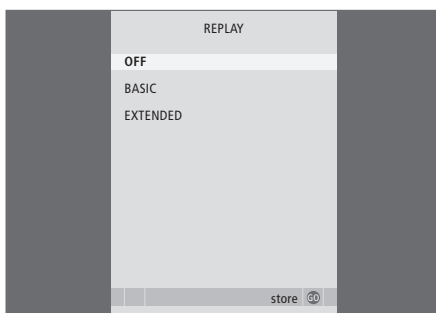
**Obsah nabídky REPLAY ...**

Nastavení REPLAY stanoví, zda rekordér s pevným diskem začne kopírovat probíhající program do vyrovnávací paměti pro opakované přehrávání. Možnosti jsou OFF, BASIC a EXTENDED. Základní přehrávání spustí kopírování do vyrovnávací paměti opakovaného přehrávání v okamžiku, když probíhající program pozastavíte. Prodloužení přehrávání spustí kopírování do vyrovnávací paměti v okamžiku, kdy vyberete zdroj, například V.TUNER. Možnost REPLAY je nastavena na hodnotu OFF již z výrobního závodu. *Povšimněte si, že toto nastavení zneprístupní funkci V.TUNER!* Další informace o opakovaném přehrávání naleznete v kapitole *Pozastavení a opakované přehrávání probíhajícího programu* na straně 20.

*Tato nabídka je dostupná pouze v případě, že funkce FEATURE LEVEL je nastavena na hodnotu parametru ADVANCED v nabídce SETUP.*

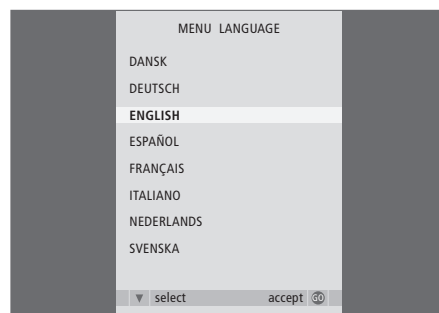
**Obsah nabídky MENU LANGUAGE ...**

Vyberte si mezi jednotlivými nabídkami.



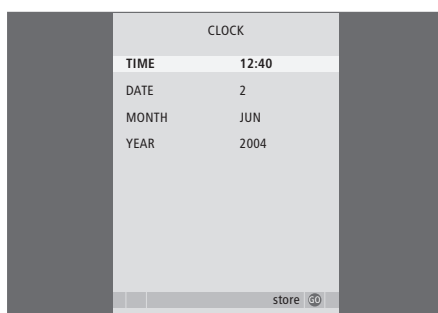
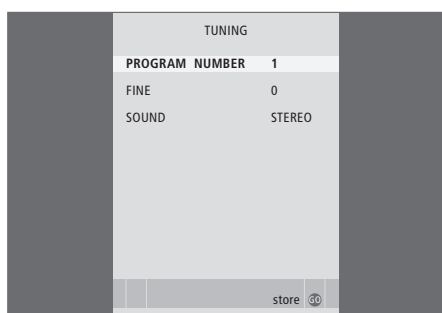

### Obsah nabídky TUNING ...

PROGRAM NUMBER ... Vyberte číslo programu.

FINE ... Jemně doladíte vysílací frekvenci programu.

Jemné doladění můžete provést v rozsahu -8 – +8.

SOUND (mono, stereo nebo jazyk) ... Několik typů

zvuku může být k dispozici pro různé programy, mono, stereo nebo různé jazyky. V odpovídajícím programu nebo frekvenci si vyberte možnosti

MONO (FM / NICAM monofonní zvuk)

MONO1 (monofonní jazyk 1)

MONO2 (monofonní jazyk 2)

MONO3 (monofonní jazyk 3)

STEREO (NICAM/A2 stereofonní zvuk)

STEREO2 (stereofonní jazyk 2).

*Pokud program vysílá ve dvou jazycích a chcete slyšet obě tyto verze, můžete program uložit dvakrát, vždy s odlišnou jazykovou verzí.*

### Obsah nabídky CLOCK ...

TIME ... Uvádí čas.

DATE ... Uvádí datum.

MONTH ... Uvádí měsíc.

YEAR ... Uvádí rok.

# Index

## Časovaný záznam

Časovaný záznam, 10  
 Časovaný záznam prostřednictvím teletextu, 13  
 Kontrola již nastavených časovačů, 11  
 Odstranění časovače, 11  
 Úprava časovače, 11

## Dálkový ovladač Beo4

Dálkový ovladač Beo4, 5  
 Přímé ovládání připojeného zařízení dálkovým ovladačem Beo4, 35

## Dekodér

Panel zásuvek, 41  
 Připojení dekodéru, 39

## DVD

Panel zásuvek, 41  
 Připojení rekordéru DVD, 39

## Edit

Ochrana záznamu – ADVANCED, 30  
 Ochrana záznamu – BASIC, 18  
 Odstranění záznamu – ADVANCED, 28  
 Odstranění záznamu – BASIC, 19  
 Omezení přístupu k záznamům – rodičovský zámek, 32  
 Oříznutí záznamu, 29  
 Pojmenování záznamu, 30  
 Přejmenování skupiny, 26  
 Přesunutí skupiny, 27  
 Rozdělení záznamu na dva díly, 28  
 Úprava časovače, 11

## Hodiny

Nastavení času a data, 37  
 Obsah nabídky CLOCK, 49

## Jazyk

Obsah nabídky MENU LANGUAGE, 48

## Kopírování

Kopírování do externího rekordéru, 31  
 Kopírování záznamu ze vyrovnávací paměti, 22

## Ladění

Jemné doladění TV programu, 37  
 Obsah nabídky TUNING, 49

## Obsah

Nabídka HARD DISC CONTENT, 18  
 Procházení záznamy, 16

## Ochrana

Ochrana záznamu – ADVANCED, 30  
 Ochrana záznamu – BASIC, 18

## Odstranění

Odstranění časovače, 11  
 Odstranění záznamu – ADVANCED, 28  
 Odstranění záznamu – BASIC, 19

## Opakované přehrávání

Dálkový ovladač Beo4, 5  
 Kopírování záznamu ze vyrovnávací paměti, 22  
 Opakované přehrávání programu, 21  
 Pohyb během opakovaného přehrávání, 21  
 Pohyb opakovaným přehráváním minutu po minutě, 21  
 Pomalé opakovaného přehrávání, 21  
 Pozastavení opakovaného přehrávání, 21  
 Pozastavení programu, 20  
 Přechod na specifické místo v opakovaném přehrávání, 21

## Panel konektorů

Panel zásuvek, 41  
 Připojení rekordéru s pevným diskem k televizoru, 39

## Pohyb

Dálkový ovladač Beo4, 5  
 Pohyb během opakovaného přehrávání, 21  
 Pohyb záznamy, 15

## Pozastavení

Dálkový ovladač Beo4, 5  
 Pozastavení a opakované přehrávání probíhajícího programu, 20  
 Pozastavení a zastavení přehrávání záznamu, 14  
 Pozastavení opakovaného přehrávání, 21

## Přehrávání

Automatické přehrávání, 14  
 Dálkový ovladač Beo4, 5  
 Pohyb záznamy, 15  
 Pohyb záznamy minutu po minutě, 15  
 Pomalé přehrávání, 15  
 Pozastavení a zastavení přehrávání záznamu, 15  
 Přejít na specifické místo v přehrávání, 15  
 Přehrávání záznamu, 14  
 Výběr záznamu, 14

## Rekordér s pevným diskem

Displej, 6  
 Jak používat nabídky na obrazovce, 7  
 Panel zásuvek, 41  
 Připojení doplňkového zařízení k rekordéru  
 Připojení k televizoru, 39  
 S pevným diskem, 39  
 Umístění, 38

## Rodičovský zámek

Nastavení kódu rodičovského zámku, 33  
 Omezení přístupu k záznamům, 32

## Set-top box

Nabídka jednotky Peripheral Unit Controller, 34  
 Použití nabídek zařízení, 35  
 Použití připojeného zařízení v propojené místnosti, 35  
 Přímé ovládání pomocí dálkového ovladače Beo4, 35

## Skupiny

Přejmenování skupiny, 26  
 Přesunutí skupiny, 27  
 Umístění záznamu do skupiny, 24  
 Zobrazení záznamu ve skupině, 25

## Správa paměťového prostoru

Ochrana záznamu – ADVANCED, 30  
 Ochrana záznamu – BASIC, 18

## Teletext

Časovaný záznam prostřednictvím teletextu, 13

## TV programy

Jemné doladění TV programu, 37  
 Pozastavení a opakované přehrávání probíhajícího programu, 20–21

## Umístění

Pokyny pro umístění, 38  
 Umístění záznamu do skupiny, 24

## Údržba

Čištění, 40  
 Pokyny pro umístění, 38

## Videorekordér

Kopírování do externího rekordéru, 31  
 Připojení videorekordéru, 39

## Vyhledávání

Dálkový ovladač Beo4, 5  
 Pohyb během opakovaného přehrávání, 21  
 Pohyb opakovaným přehráváním minutu po minutě, 21  
 Pohyb záznamy, 15  
 Pohyb záznamy minutu po minutě, 15  
 Pomalé opakovaného přehrávání, 21  
 Pomalé přehrávání, 15  
 Přejít na specifické místo v opakovaném přehrávání, 21  
 Přejít na specifické místo v přehrávání, 15

## Zapojení

Obsah nabídky CONNECTIONS, 48  
 Panel zásuvek, 41  
 Připojení doplňkového zařízení, 39  
 Připojení rekordéru s pevným diskem k televizoru, 39

## Zastavení

Dálkový ovladač Beo4, 5  
 Pozastavení a zastavení přehrávání záznamu, 15  
 Zastavení kopírování do externího rekordéru, 31  
 Zastavení záznamu, 12

## Záznam

Časovaný záznam, 10  
 Časovaný záznam prostřednictvím teletextu, 13  
 Dálkový ovladač Beo4, 5  
 Kontrola již nastavených časovačů, 11  
 Kopírování do externího rekordéru, 31  
 Kopírování záznamu ze vyrovnávací paměti, 22  
 Okamžitý záznam, 12  
 Zastavení záznamu, 12

## Zobrazení displeje a nabídky

Displej na rekordéru, 6  
 Nabídka jednotky Peripheral Unit Controller, 34  
 Obsah nabídky SETUP, 37  
 Použití nabídek zařízení, 35  
 Použití obrazovkových nabídek, 7  
 Procházení záznamy, 16  
 Zobrazení záznamu ve skupině, 24





### **Odpadní elektrické a elektronické zařízení (WEEE) – Ochrana životního prostředí**

Evropský parlament a Rada Evropské unie vydaly Směrnici pro odpadní elektrické a elektronické zařízení. Smyslem této směrnice je zabránění nesprávnému nakládání s odpadním elektrickým a elektronickým zařízením a podpora opakovaného použití a recyklace a dalších forem obnovy takového odpadu. Tato směrnice se týká výrobců, distributorů a spotřebitelů.

Směrnice WEEE vyžaduje, aby výrobce i konečný spotřebitel likvidoval elektrické a elektronické zařízení a jeho součásti ekologickým způsobem a aby zařízení a odpad samotný byly opakovaně používány nebo regenerovány a byl získáván jejich materiál nebo energie.

Elektrické a elektronické zařízení a jeho součásti nesmí být likvidovány společně s obyčejným domácím odpadem; všechna elektrická a elektronická zařízení a jeho součásti musí být shromážděny a zlikvidovány samostatně.

Výrobky a zařízení, které musí být shromážděny pro recyklaci, regeneraci a další formy obnovy, jsou označeny níže uvedeným piktogramem.

Likvidací elektrických a elektronických zařízení prostřednictvím sběrných systémů dostupných ve vaší zemi chráníte životní prostředí, lidské zdraví a přispíváte k obezřetnému a racionálnímu využití přírodních zdrojů. Shromažďování elektrického a elektronického zařízení a odpadu zabraňuje potenciálnímu znečištění přírody nebezpečnými látkami, které v elektrickém a elektronickém zařízení a výrobcích mohou být přítomny.

Prodejce Bang & Olufsen vám pomůže a poradí vám správný způsob likvidace takového odpadu ve vaší zemi.

*Na malých výrobcích nemusí být vždy vyznačen piktogram. V tomto případě je přítomen v návodu k použití, v záručním listu nebo je vytištěn na obalu.*

---

**CE** Tento výrobek splňuje podmínky uvedené ve směrnících EEU 89/336 a 73/23.

Společnost Bang & Olufsen nebude odpovědná za jakoukoliv ztrátu dat v důsledku poruchy disku.

## Informace pro uživatele ...

Při navrhování a vývoji produktů Bang & Olufsen věnujeme vážnou pozornost potřebám uživatele a snažíme se produkty vyrábět tak, aby byly snadno a pohodlně ovladatelné.

Doufáme proto, že si najdete čas a napíšete nám o svých zkušenostech se zakoupeným produktem Bang & Olufsen. Cokoli budete považovat za důležité, ať už pozitivní či negativní zkušenosti, nám může pomoci ve snaze o vylepšení našich produktů.

Děkujeme.

*Chcete-li nás kontaktovat, navštivte naši webovou stránku na adrese ...*

[www.bang-olufsen.com](http://www.bang-olufsen.com)

*nebo pište na adresu:*

Bang & Olufsen a/s  
BeoCare  
Peter Bangs Vej 15  
DK-7600 Struer

*nebo faxujte:* Bang & Olufsen

BeoCare  
+45 97 85 39 11 (fax)

Technické údaje, funkce a způsob jejich použití mohou být bez upozornění změněny.



